STAIRBOX

PARKETTSTUFEN

IHR WEG ZUM AUFSTIEG



SCHEUCHER®

INHALT

STRUKTUREN	4
OBERFLÄCHEN	5
FARBEN	6
SORTIERUNG	7
BLOCKSTUFEN EINLEITUNG REFERENZEN	8 - 33
STANDARDSTUFEN EINLEITUNG REFERENZEN	34 - 63
ALLSEITIG SICHTBARE STUFEN EINLEITUNG REFERENZEN	64 - 79
TECHNISCHE INFO STUFEN STAIRBOX	80 - 81
DETAILS & AUSFÜHRUNGEN STUFEN KANTEN ANLEIMER FRÄSUNG	82 - 83
ZUBEHÖR PLATTEN RANDFRIES SOCKELLEISTEN	84 - 85
PRODUKTÜBERSICHT WOODflor BILAflor MULTIfloor.11	86 - 89
PFLEGE & REINIGUNG	90 - 91
RAUMKLIMA	92

NOCH MEHR INSPIRATION



KATALOGE DURCHBLÄTTERN:

Entdecken Sie die aktuellsten Trendfarben in unserem **ELEVATION** Katalog oder auch den gesamten Facettenreichtum von Scheucher Parkett in unserem Sortimentbuch.

scheucherparkett.at/downloads

ONLINE PARKETT-FINDER: Lass deiner Kreativität freien Lauf und teste, welches Parkett design am besten zu deinem Stil, Raumgröße und Möbeln passt. Wunschparkett virtuell im eigenen Raum verlegen.

scheucherparkett.at/parkettfinder

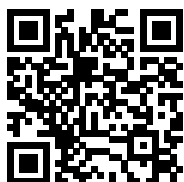



DER WALD IST UNSERE QUELLE

Jeder Baum, der in unseren Wäldern wächst, jeder Stamm, jedes Holz und damit jedes Parkett erzählen eine Geschichte und sind so individuell wie wir - sie haben ihren eigenen, einzigartigen Fingerabdruck.

Diese Individualität und Einzigartigkeit des Materials machen die Arbeit immer wieder spannend und abwechslungsreich. Aus einem natürlich gewachsenen Baum ein Parkett für Ihr Zuhause zu produzieren – das ist die Leidenschaft von Scheucher. Gepaart mit Jahrzehnten an Erfahrung und zahlreichen Innovationen fließt diese von Beginn

an in die hier vorliegende Kollektion und verzaubert immer wieder aufs Neue. Die natürliche Herkunft sowie die hochwertige und umweltfreundliche Verarbeitung in jedem einzelnen Produktionsschritt machen die Kollektion zu einem ausgezeichneten Qualitätsprodukt. Zu einem Qualitätsprodukt das hält, was es verspricht – dafür bürgen wir nicht nur mit unserem Namen und der Wertschätzung gegenüber dem Naturprodukt Holz, sondern auch mit der Scheucher Garantie: Diese garantiert Ihnen 30 Jahre lang die volle Funktionsfähigkeit Ihres Parketts.



ER LIEFERT UNS DAS HOLZ, AUS DEM IHRE PARKETTTRÄUME GESCHNITZT SIND

NATÜRLICH & GESUND

.....

Holz ist ein natürlich gewachsener Rohstoff und kein anderes Material steht für eine solche Natürlichkeit und Lebendigkeit. Diese Einzigartigkeit macht jeden unserer Parkettböden zu einem Unikat mit eigenem Charakter. Wärme, Lebendigkeit und eine behagliche Ausstrahlung sorgen für eine Wohltat aller Sinne. Zusätzlich sorgt Holz durch die feuchtigkeitsregulierende Wirkung auf die Raumluft für ein nachhaltig gesundes Raumklima.

ZEITLOS & MODERN

.....

Holzfußböden treffen immer den Geschmack der Zeit und das schon seit Jahrhunderten. Den Gestaltungsmöglichkeiten sind kaum Grenzen gesetzt und durch die Zusammenarbeit mit Innenarchitekten, Designern und der Möbelindustrie wird unser Sortiment laufend an die neuesten Einrichtungstrends angepasst.

HYGIENISCH & PFLEGELEICHT

.....

Keime, Milben und andere Störenfriede haben bei Parkett keine Chance. Zudem wirkt Holz auf natürliche Weise antistatisch und zieht keinen Staub an - diese Kombination macht unser Parkett besonders pflegefreundlich und ausdauernd. Staubsaugen und bei Bedarf nebelfeucht aufwischen reicht daher für die regelmäßige Reinigung völlig aus.





GARANTIIERT AUS ECHTEM HOLZ

.....

Eine wertvolle Entscheidungshilfe bei der Auswahl Ihres Bodens ist das europaweit gültige Qualitätssiegel „Real Wood“. Es kennzeichnet Echtholz und unterscheidet sich somit von allen anderen holznachahmenden Bodenbelägen. Zudem steht das Markenzeichen für eine hervorragende Umwelt- und Ökobilanz von echtem Holz. Gemäß der europaweit gültigen Norm EN 13756 wird Parkett definiert als „Holzfußboden mit einer Nuttschichtdicke von mindestens 2,5mm vor der Verlegung“.

GEMACHT FÜR GENERATIONEN

.....

Parkett ist eine Investition fürs Leben. Besonders empfehlen wir dabei unsere mit Naturöl geölten (SEDA) Parkettböden. Das Öl dringt dabei tief in das Holz ein und wird mit Sauerstoff (oxidativ) ausgehärtet. Das wohnfertige Finish erfolgt mit einem speziellen Naturöl. Die Oberfläche ist offenporig, atmungsaktiv, fußwarm, natürlich und es entsteht daher auch keine statische Aufladung. Falls nötig können auch Kratzer und Beschädigungen problemlos partiell repariert werden- so kann Ihr Parkettboden Generationen in voller Schönheit überdauern.



STRUKTUREN BEWEGEN.

Belassene Natürlichkeit. Spürbare Charakterflächen.
So wie sie sind erleben. Unterschiede fühlen.
Unterschiede sehen.

STRUKTUR

VALLETTA NATÜRLICH | gebürstet mit Fase 4-seitig
VALSEGA CHARAKTERSTARK | gesägt und gebürstet
TOSKANA AUSSERGEWÖHNLICH | geschroppt

.....
Ausgesuchte Parkettsorten sind bei Scheucher mit außergewöhnlichen Oberflächenstrukturen erhältlich. Dabei entsteht ein fühl- und sichtbares Muster, das eine unvergleichliche Haptik aufweist und das Parkett für die Augen dreidimensional zur Geltung bringt.
.....



VALLETTA stattet Parkettböden mit einem natürlichen Charakter und sanfter Rauheit aus, denn sie sind gebürstet mit Fase.



VALSEGA sorgt für einen charakterstarken und ausgeprägten Oberflächeneindruck. Hier wird die Parkettoberfläche bandgesägt und gebürstet.



TOSKANA verleiht Parkettböden eine außergewöhnlich antike Haptik und sorgt durch die leicht gewellte Oberfläche für ein unvergleichlich angenehmes Gehgefühl.

FASE 2- UND 4-SEITIG

.....
Für alle Holzsorten: Mit der produktspezifischen Oberflächenstruktur Fase 4-seitig erhalten die dafür vorgesehenen Parkettelemente an allen 4 Seiten abgeschrägte Kanten, was die Struktur der Elemente hervortreten lässt. Bei der Oberflächenstruktur Fase 2-seitig erstreckt sich die Kantenabschrägung nur auf die beiden Längsseiten.
.....



VEREDELTE FLÄCHEN.

SEDA Die natürliche Oberflächenveredelung nach jahrhundertealten Traditionen mit hochwertigen Ölen und Wachsen bewahrt den ursprünglich frischen Charakter des Holzes und überzeugt durch eine samtig matte Oberfläche mit natürlichen Maserungen sowie intensiver Holzfarbe. Durch die offenporige Veredelung mit atmungsaktiven Materialien wird ein besonders gesundes Raumklima gewährt und ein Hauch von Natur in den eigenen Wohnraum gezaubert.



- + Natürliche Öle und Wachse
- + Atmungsaktiv und feuchtigkeitsregulierend
- + Gesundes Wohnraumklima
- + Imprägnierender Tiefenschutz
- + Wasser- und schmutzabweisend
- + Keine statische Aufladung
- + Partielle Reparaturfähigkeit

MATT UV-LACKIERTE OBERFLÄCHEN IM INNOVATIVEN EXCIMER VERFAHREN

PUROTEC Die naturmatte UV-Lackoberfläche ohne Einsatz von Mattierungsmittel schenkt Ihnen den optischen Eindruck von unbehandeltem Holz und stattet Ihr Parkett funktional mit noch höherer Widerstandskraft und minimierter Farbveränderung aus.

Auch **TENSEO X-MATT** ist eine lösemittelfreie und wohnfertige UV-Lackoberfläche, welche ab 2022 neu im Excimer-Verfahren aufgetragen wird. TENSEO X-MATT bietet Ihnen die gleichen Eigenschaften wie PUROTEC und unterscheidet sich lediglich durch den geringeren Mattierungsgrad. Ist ein matt lackierter Parkettboden gewünscht, bietet Scheucher Ihnen nun die Möglichkeit zwischen beiden Varianten zu entscheiden und die einzigartigen Vorteile dieser innovativen Technologie zu genießen.



- + Naturbelassene Optik
- + Lösemittelfrei & 100% wohngesund
- + Einfach zu reinigen | Praktisch pflegefrei
- + Hervorragende Chemikalienbeständigkeit
- + Objektgeeignet gemäß ÖNORM C2354
- + Kratz- & abriebfeste Oberfläche
- + Minimierter Farbveränderung (UV)
- + Keine Fußabdrücke
- + Abschleifbar & renovierbar

PUROTEC - naturmatt, tiefenmatt | Glanzgrad 4-5

TENSEO X-MATT - matt | Glanzgrad 8-10

NATURA



ALLE HOLZARTEN

BIANCA



EICHE

NEBLA



EICHE

PERLA



ESCHE | EICHE
EICHE KERNG. | EICHE KERNG. MEDIUM

FARBENWELT.

HOLZARTEN

EICHE
EICHE KERNGERÄUCHERT
EICHE KERNGERÄUCHERT MEDIUM
EICHE GEDÄMPFT
NUSS
AHORN KANADISCH
ESCHE
BUCHE GEDÄMPFT
KIRSCH AMERIKANISCH

Unterschiedliche Holzarten halten für jeden Geschmack und jedes persönliche Stil-Empfinden das Passende bereit.

Von hellem Ahorn-Parkett bis hin zu dunklen, kerngeräucherten Eiche-Hölzern.

Individuelle Nuancen lassen individuelle Wohnträume wahr werden.

ELEVATION

Entdecken Sie die aktuellsten Trendfarben in unserem ELEVATION Katalog.



AKZENT



EICHE



SORTEN LEBEN.

Im Wald in Ruhe gewachsen. So einzigartig wie die Natur.
So einzigartig wie du.



* bei Landhäusdielen Eiche splintfrei | available in 1-strip oak, sap free

SELECT.



RUHEPOL

Gleichmäßig und ruhig in Farbe und Wuchs überzeugt diese Sortierung. Kleine Punktäste sind möglich und beleben das Gesamtbild.

NATUR. CLASSIC.

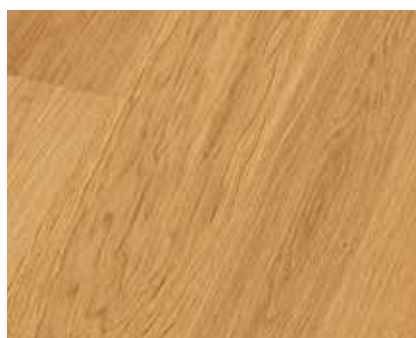

NATUR PUR

Ein natürlicher Wuchs in Kombination mit natürlichen Farbunterschieden und kleinen, sichtbaren Ästen.

ASTIG.



LEBENSFREUDE

Die splintfreie, natürlich Sortierung sorgt dank zahlreicher, sichtbarer Äste für spürbare Lebendigkeit.

COUNTRY.* RUSTIKAL. STRUKTUR. EFFECT. MARKANT.



KRAFTVOLLE MOMENTE

Lebendige, lebhaft und kräftige Farbnuancen sowie mögliche Äste schaffen neues Temperament in Ihrem Zuhause.

BLOCK STUFEN.

DIE MODERNE LINIE.

Belastbar und modern - die Blockstufentreppe wird zu einem robusten Mittelpunkt, der alle Blicke auf sich zieht. Trotz ihres auffälligen schlichten Designs fügen sich Blockstufen harmonisch in jeden Wohnstil ein. Dabei ist es nahezu egal, ob Ihre Einrichtung eher klassisch, schlicht oder hochmodern ist – Treppen dieser Art passen in fast jeden Bau- und Einrichtungsstil.

Flächenbündige Ausführung an der Vorderkante von Tritt- und Setzstufe verleiht der Treppe eine moderne und puristische Optik. Es ist keine Trennung erkennbar, die Treppe sieht „wie aus einem Guss“ geformt aus.

In Verbindung mit Glas oder Metallgeländer schaffen die Blockstufen eine trendige Wohnsituation in Ihrem Zuhause.

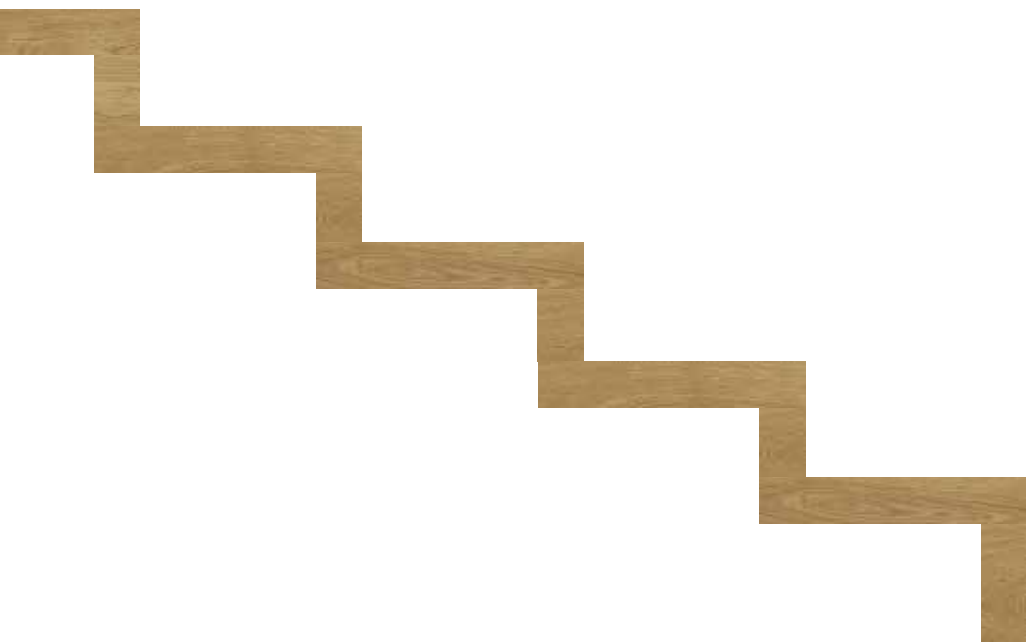



BLOCKSTUFEN

STANDARDSTUFEN

ALLSEITIG SICHTBARE STUFEN

EICHE SELECT | BIANCA | TENSEO X-MATT
WOODflor NOVOLOC 5G® 182
Objekt: Privathaus, Polen

**KRAFTVOLL UND
IMPULSIV.**



BLOCKSTUFEN

STANDARDSTUFEN

ALLSEITIG SICHTBARE STUFEN



EICHE | ASTIG | NATURA | X-MATT
WOODflor NOVOLOC 5G® 182
Objekt: AT&S Leoben, Österreich





EICHE | ASTIG | BIANCA
MULTIflor NOVOLOC 5G® 2400.11
Objekt: Privathaus, Polen





EICHE | NATUR | NATURA
WOODflor NOVOLOC 5G® 182
Objekt: Privathaus, Österreich

BLOCKSTUFEN

STANDARDSTUFEN

ALLSEITIG SICHTBARE STUFEN



BLOCKSTUFEN

STANDARDSTUFEN

ALLSEITIG SICHTBARE STUFEN



EICHE | NATUR | NATURA
WOODflor NOVOLOC 5G® 182
Objekt: Privathaus, Österreich

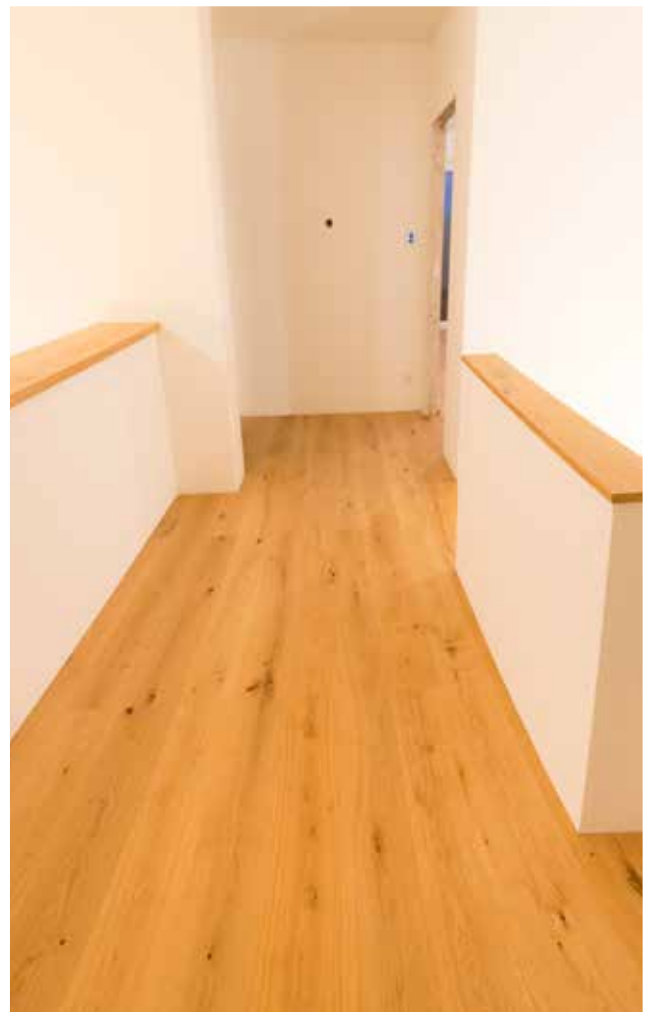
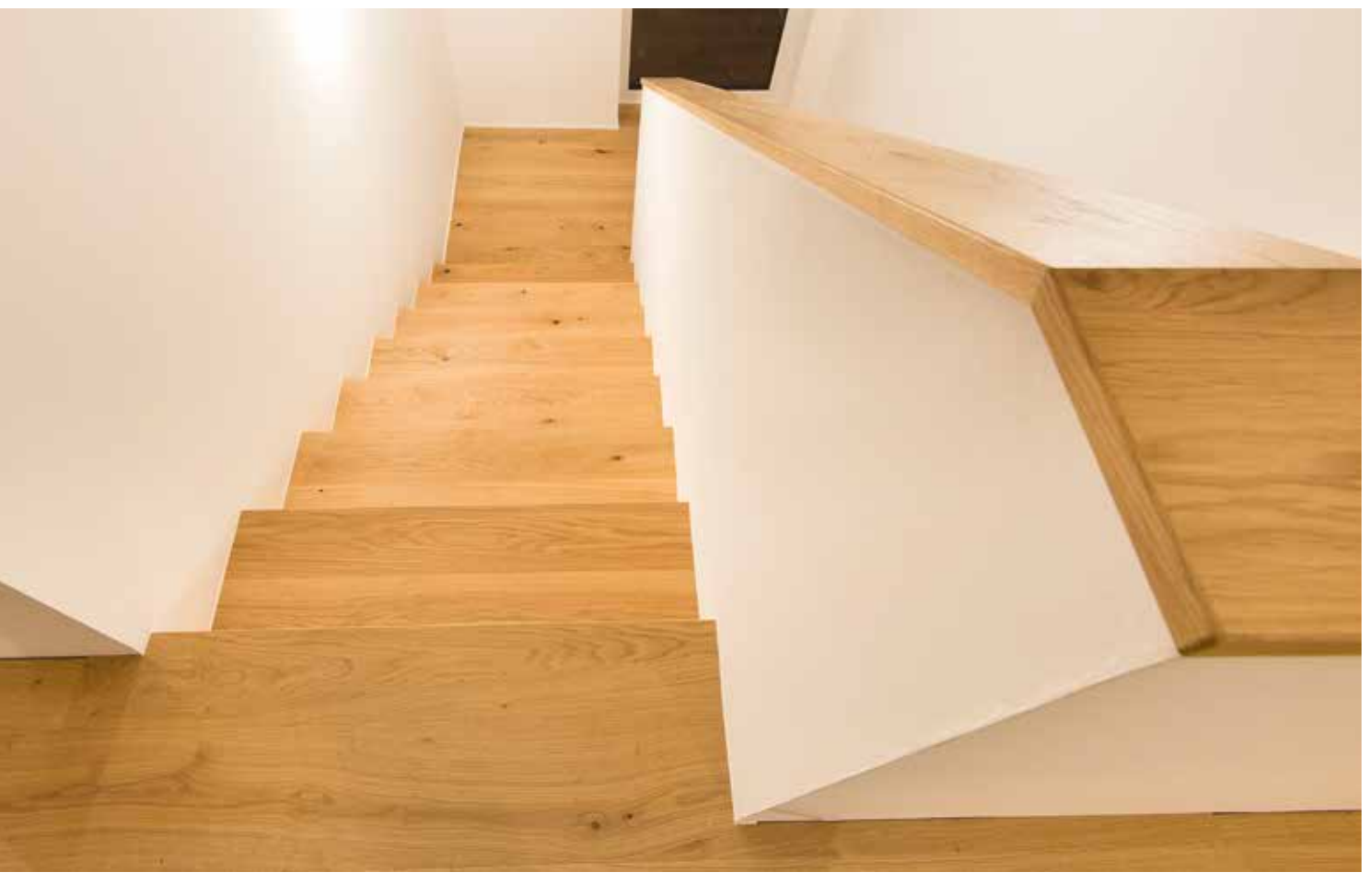





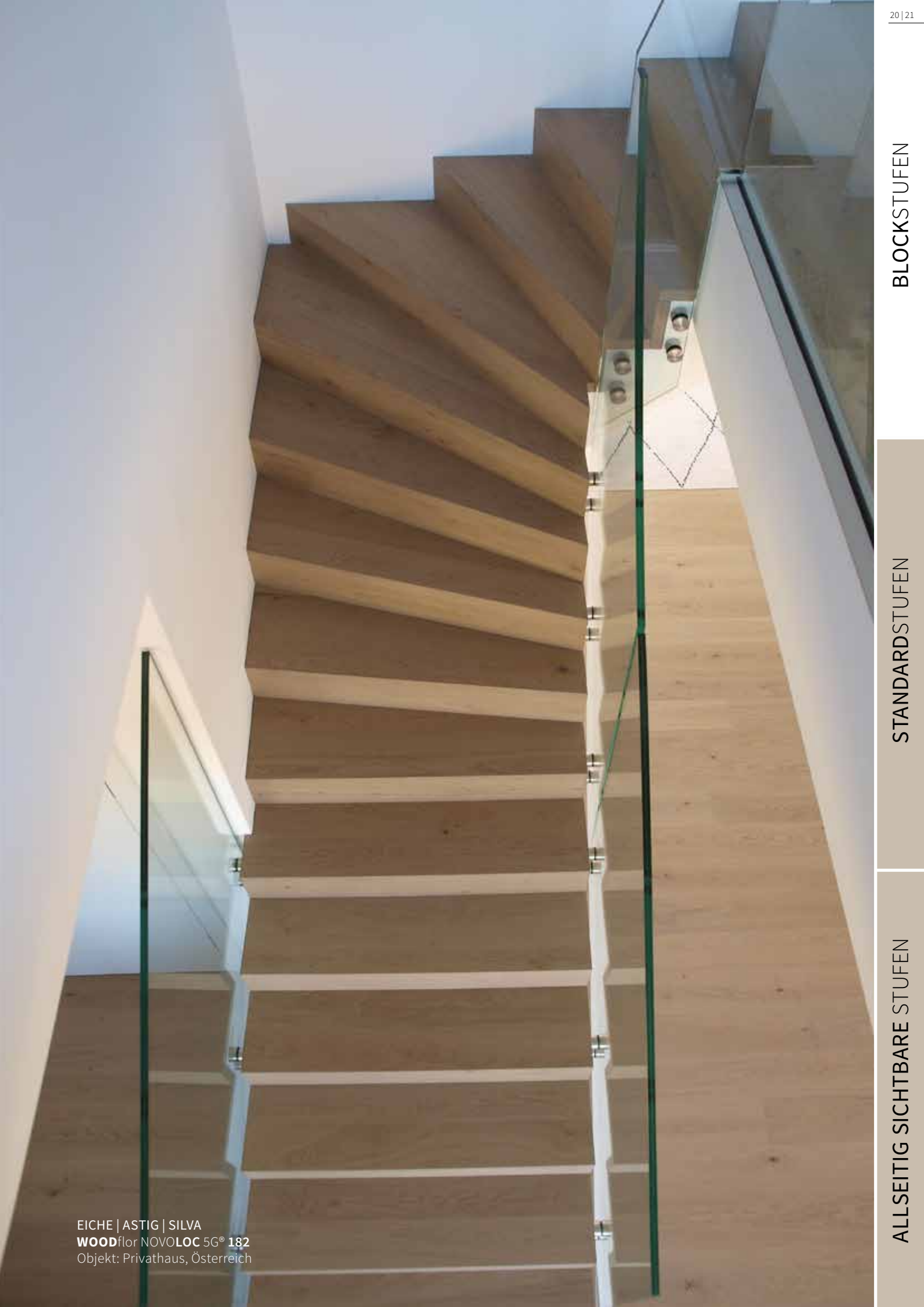

BLOCKSTUFEN

STANDARDSTUFEN

ALLSEITIG SICHTBARE STUFEN

EICHE | ASTIG | SILVA
WOODflor NOVOLOC 5G® 182
Objekt: Privathaus, Österreich



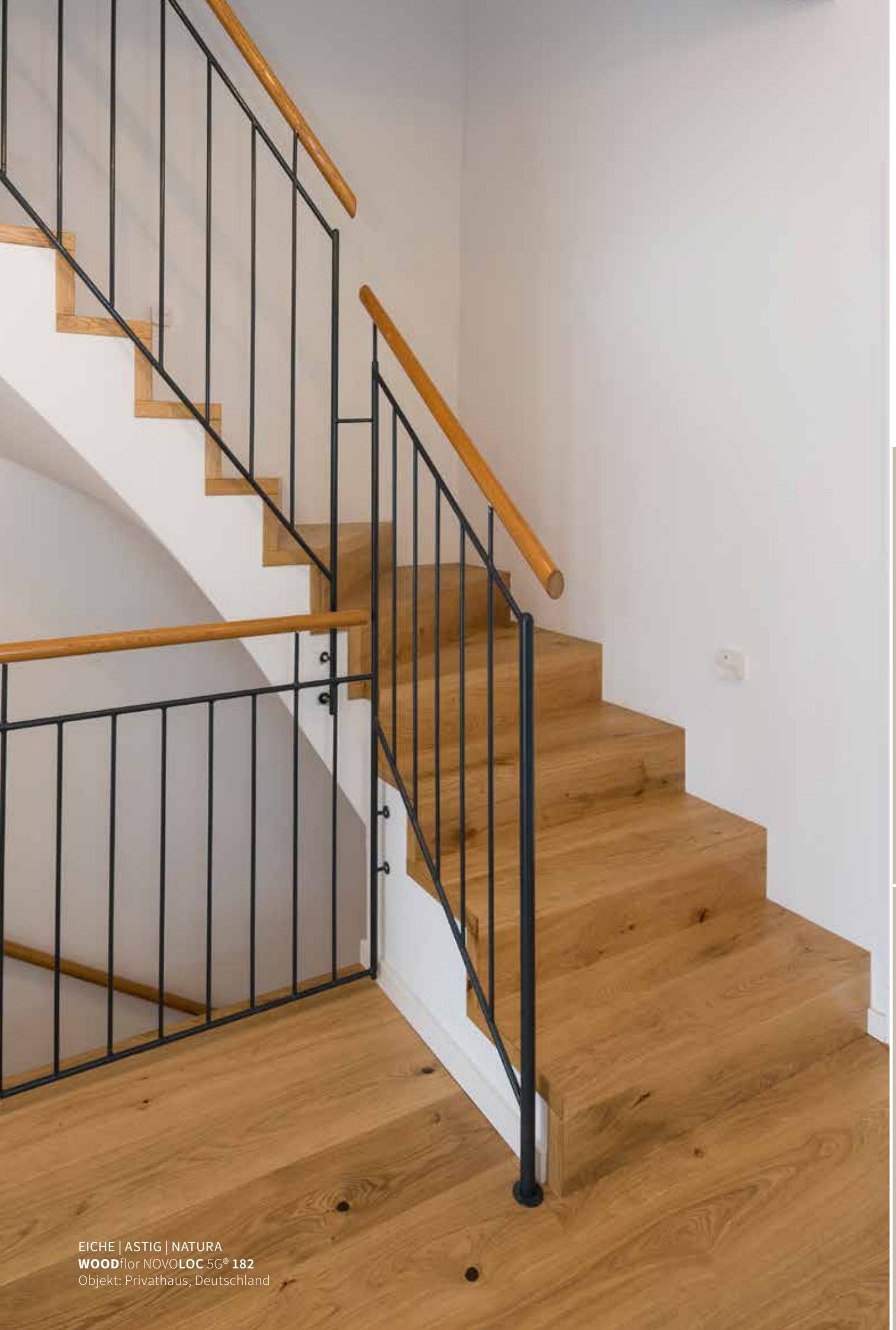

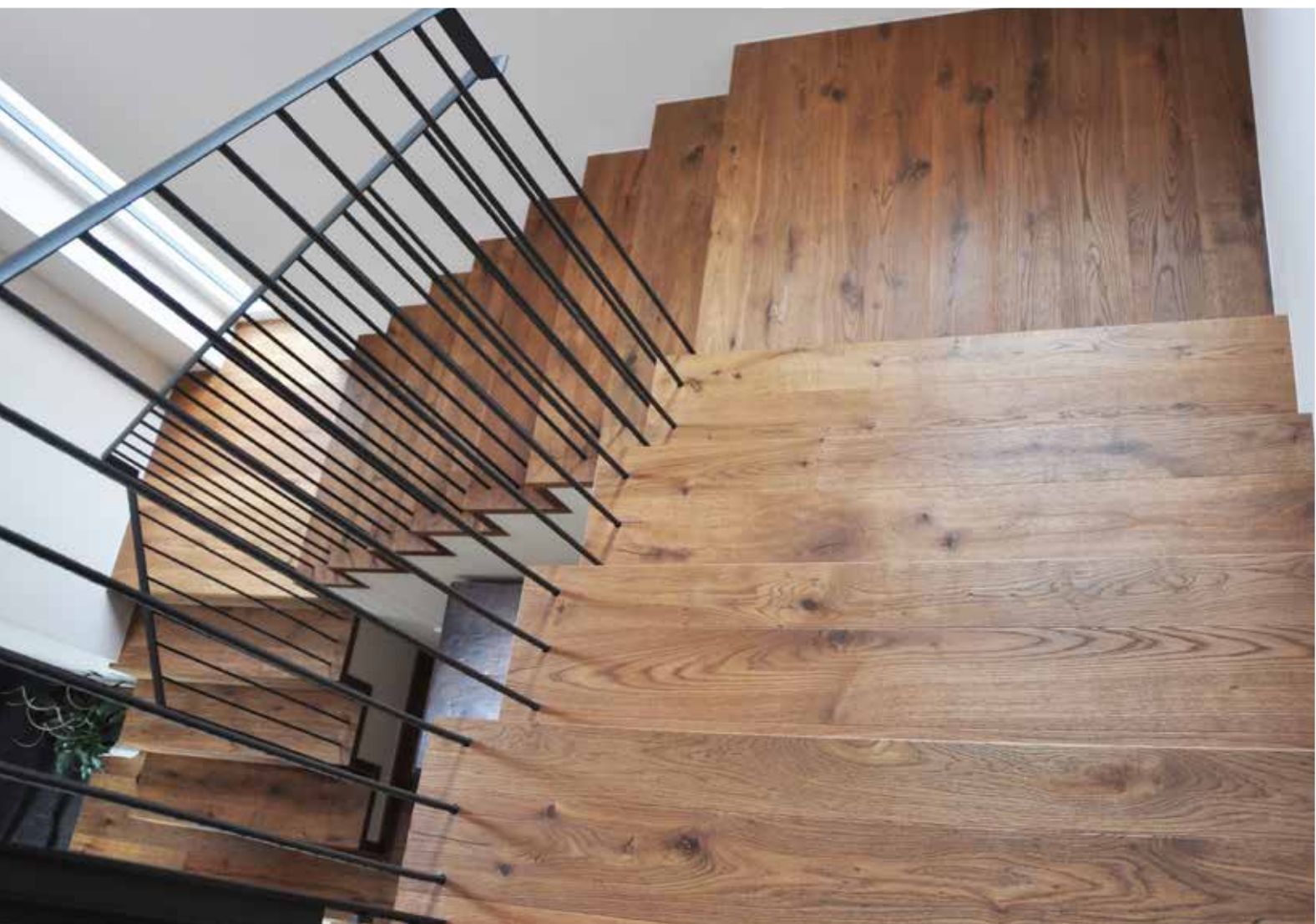



EICHE GEDÄMPFT | COUPAL | NATURA
WOODflor NOVOLOC 5G® 140
Objekt: Privathaus, Österreich

BLOCKSTUFEN

STANDARDSTUFEN

ALLSEITIG SICHTBARE STUFEN



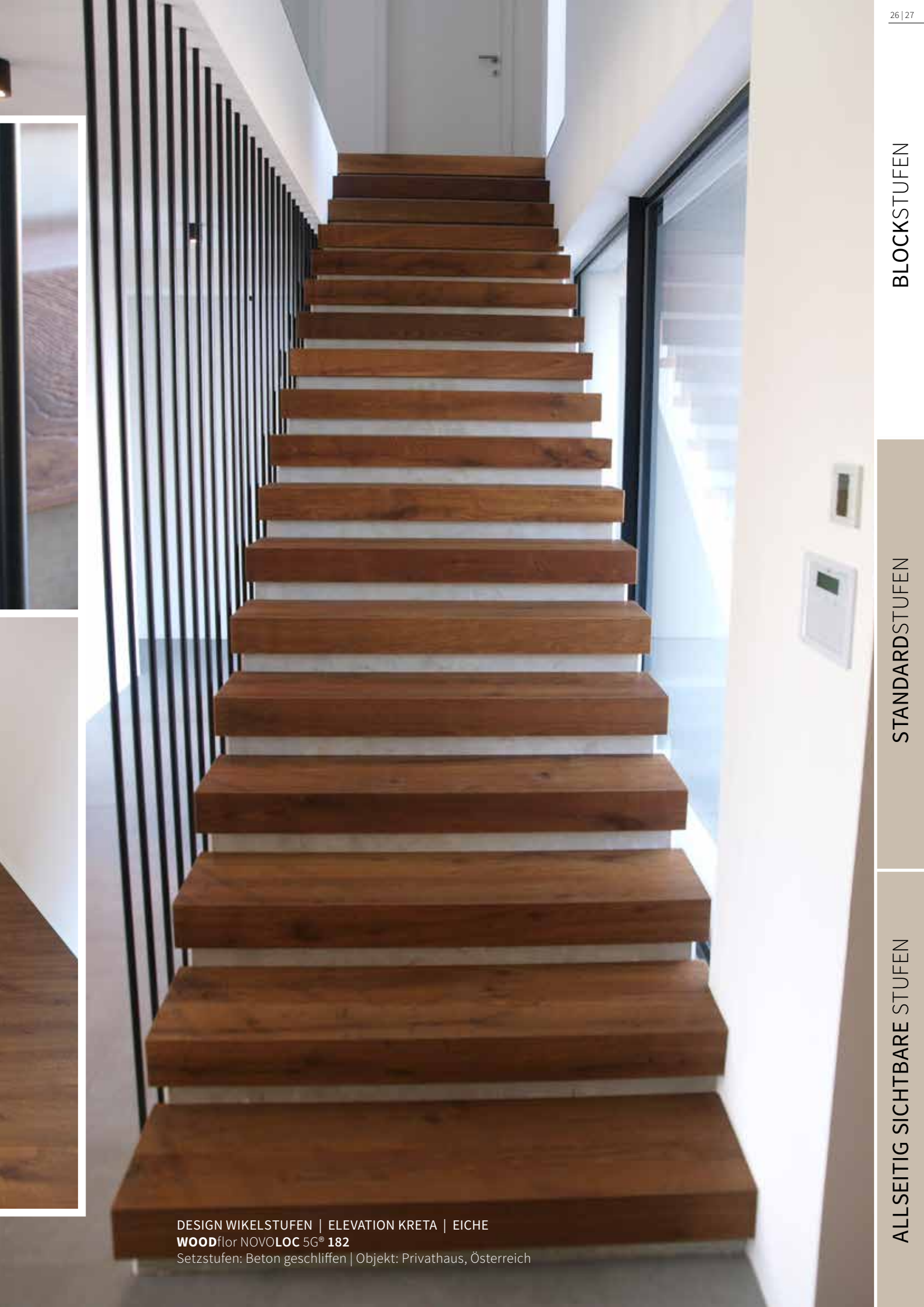

DESIGN WIKELSTUFEN | ELEVATION KRETA | EICHE
WOODflor NOVOLOC 5G® 182
Setzstufen: Beton geschliffen | Objekt: Privathaus, Österreich

BLOCKSTUFEN

STANDARDSTUFEN

ALLSEITIG SICHTBARE STUFEN



BEEINDRUCKEND UND BEHAGLICH.

BLOCKSTUFEN

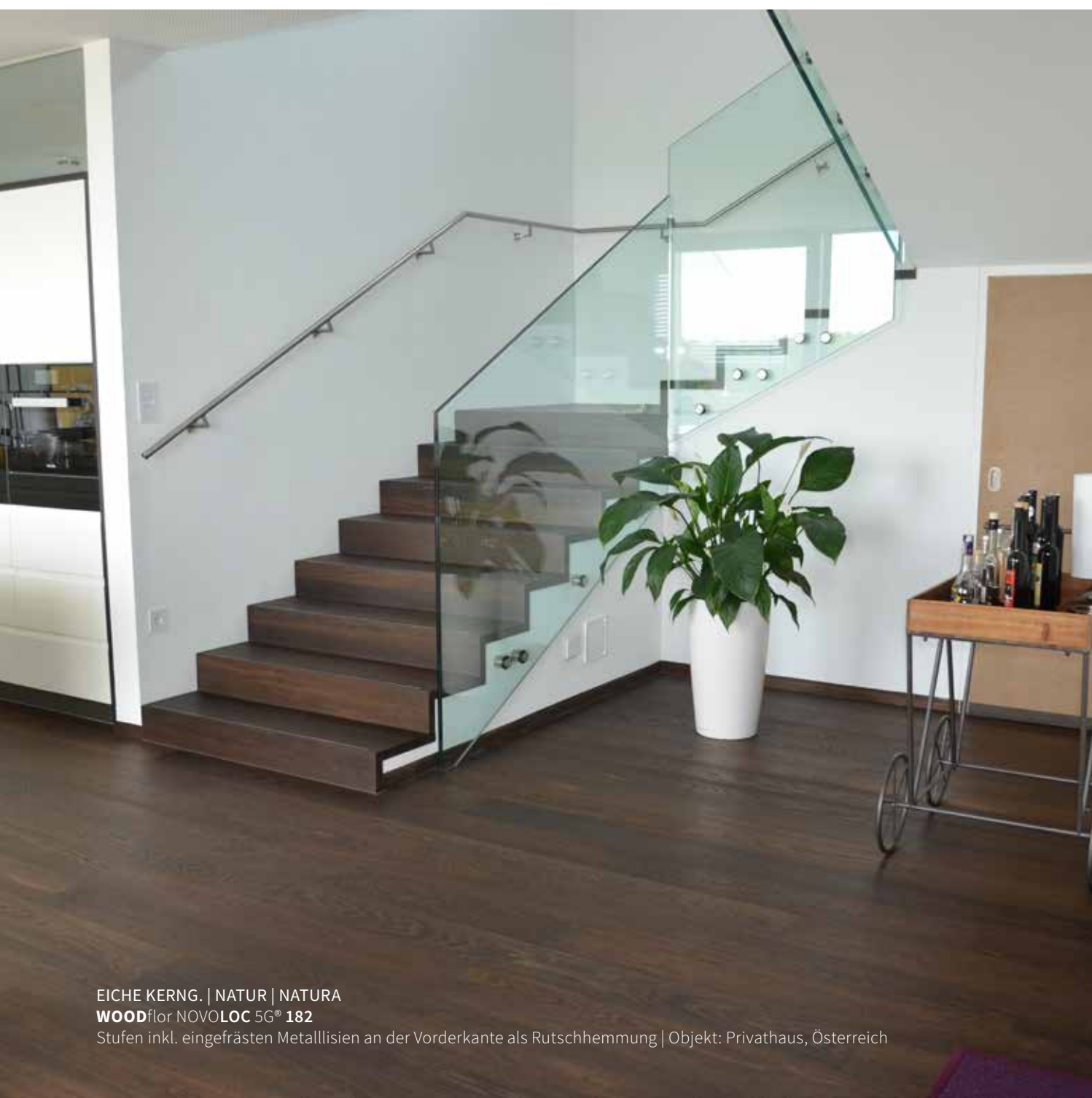

STANDARDSTUFEN

ALLSEITIG SICHTBARE STUFEN

EICHE KERNG. | NATUR | NATURA
WOODflor NOVOLOC 5G® 182

Stufen inkl. eingefrästen Metallisien an der Vorderkante als Rutschhemmung | Objekt: Privathaus, Österreich

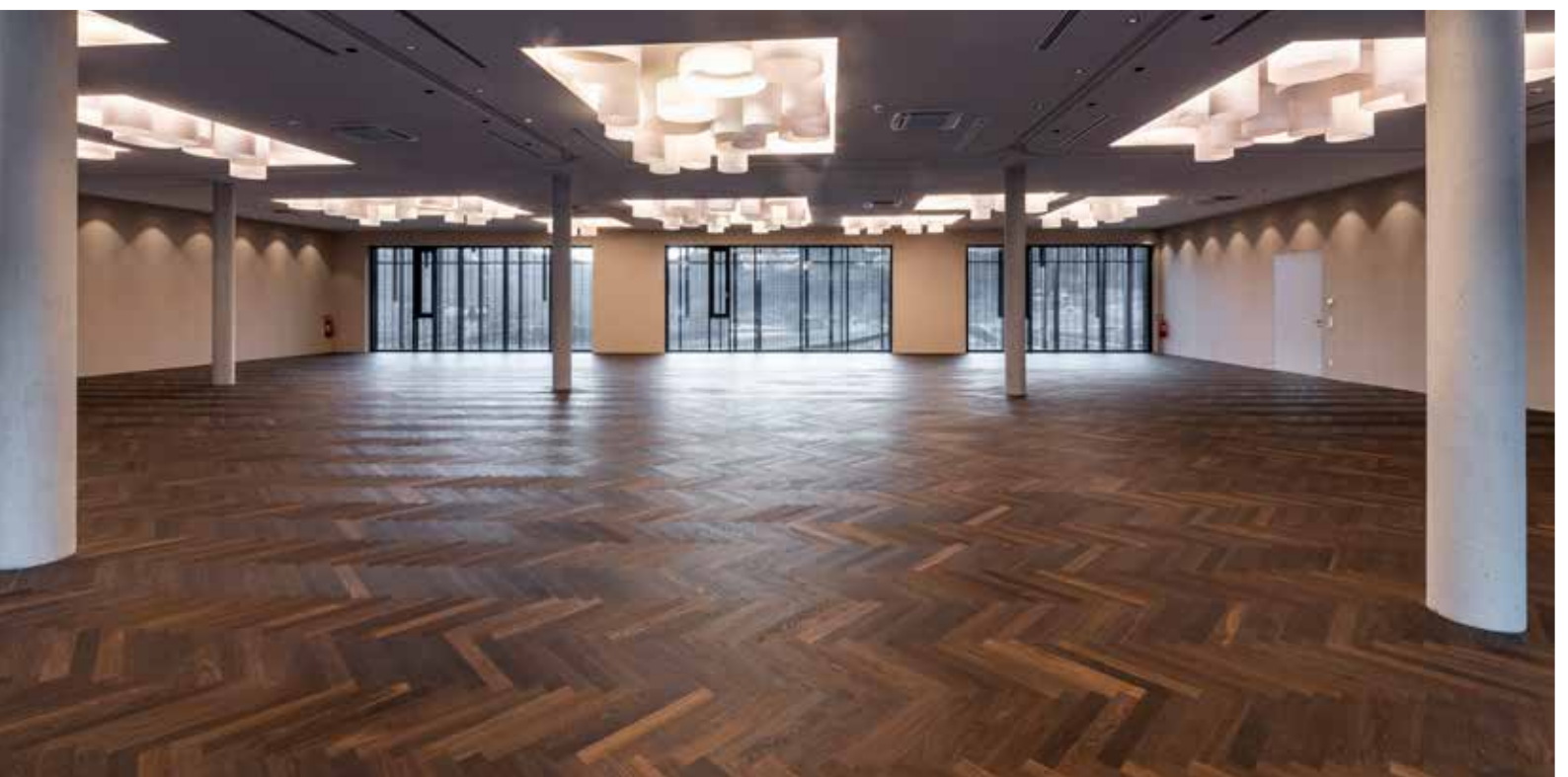



BLOCKSTUFEN

STANDARDSTUFEN

ALLSEITIG SICHTBARE STUFEN

EICHE KERNGERÄUCHERT | NATUR | NATURA
STUFEN: **WOOD**flor NOVOLOC 5G® 182 | BODEN: **BILA**flor® 500
Franz. Fischgrät Verlegung | Objekt: Hotel Brixen, Italien

STARK IM
AUSDRUCK.

SPANNEND
IN DER
OPTIK.



BLOCKSTUFEN

STANDARDSTUFEN

ALLSEITIG SICHTBARE STUFEN

EICHE KERNGERÄUCHERT | EFFEKT | PERLA | VALSEGA SEDA
WOODflor NOVOLOC 5G® 182
Objekt: Privatwohnung, Österreich

STANDARD STUFEN.

DER SCHLICHTE KLASSIKER.

Ihren Gestaltungswünschen sind nahezu keine Grenzen gesetzt. Nutzen Sie die große Vielfalt und setzen Sie ein Highlight im wahrsten Sinne des Wortes.

Bei der Auswahl der Trittstufe, stellt sich oft die Frage ob die Setzstufe verkleidet wird oder lediglich einen Anstrich in der Wandfarbe bekommt. Hier spielt neben dem persönlichen Geschmack auch die Alltagstauglichkeit eine Rolle.

Mit der dreidimensionalen Vorderkante und vielen weiteren Gestaltungsmöglichkeiten wird Ihre Treppe zum wahren Blickfang in Ihrem Zuhause.

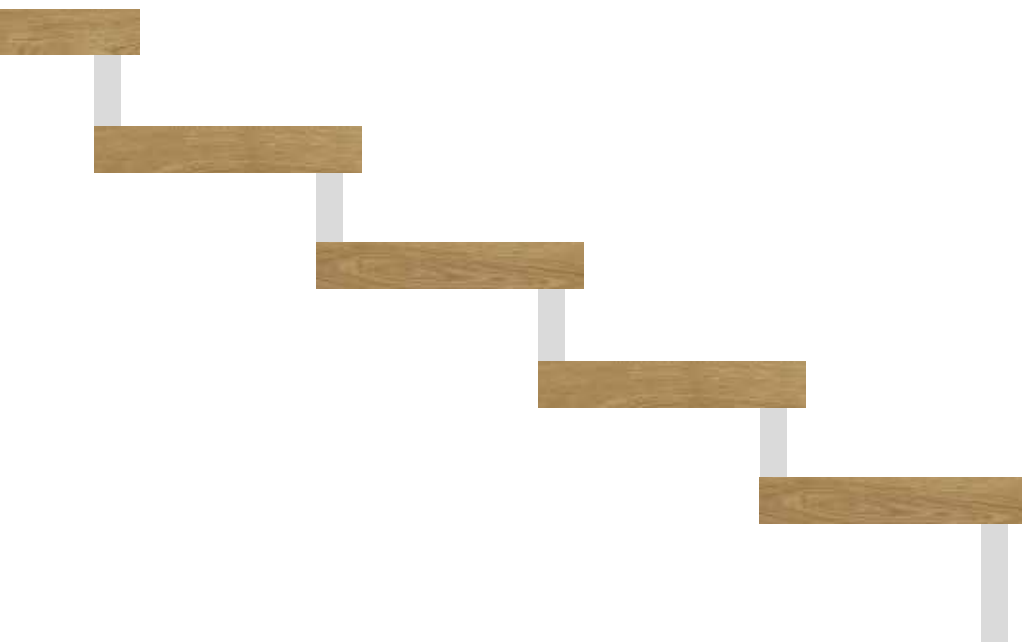



BLOCKSTUFEN

STANDARDSTUFEN

ALLSEITIG SICHTBARE STUFEN

EICHE | ASTIG | NATURA
WOODflor NOVOLOC 5G® 182

Setzstufen: Feinputz Struktur weiß | Objekt: Privathaus, Österreich



BLOCKSTUFEN

STANDARDSTUFEN

ALLSEITIG SICHTBARE STUFEN

ESCHE | NATUR | PERLA
WOODflor NOVOLOC 5G® 182 | 3-Stab
Setzstufen: Feinputz Struktur weiß | Objekt: Privathaus, Österreich



BLOCKSTUFEN

STANDARDSTUFEN

ALLSEITIG SICHTBARE STUFEN



EICHE | NATUR | PERLA | TENSEO X-MATT

WOODflor NOVOLOC 5G® 182

Setzstufen: Eiche | Natur | Perla | Objekt: Privatwohnung, Polen





EICHE | NATUR | NATURA

WOODfloor NOVOLOC 5G® 182 | 3-Stab

Setzstufen: MDF weiß deckend lackiert | Objekt: Privathaus, Deutschland

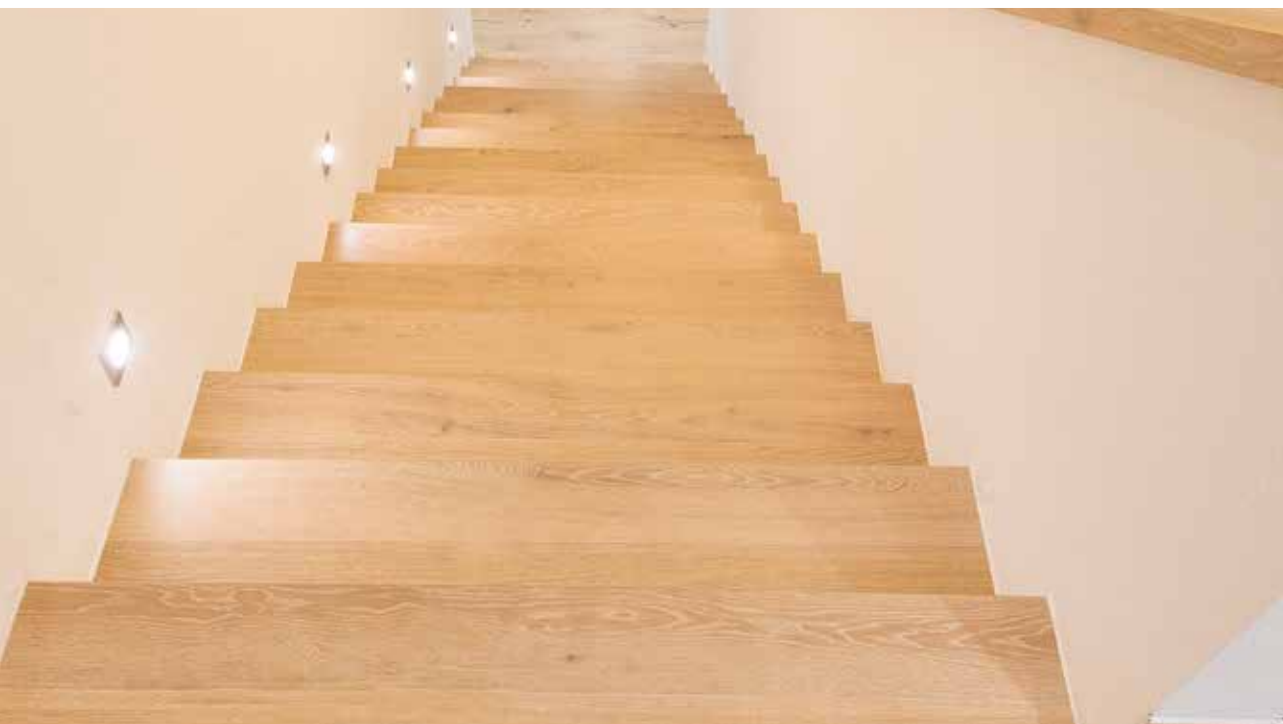



ELEVATION SYLT | EICHE

WOODflor NOVOLOC 5G® 182

Setzstufen: MDF weiß deckend lackiert | Objekt: Privathaus, Deutschland





EICHE | ASTIG | PERLA
WOODflor NOVOLOC 5G® 182

Setzstufen: Feinputz Struktur weiß | Objekt: Privathaus, Österreich





BLOCKSTUFEN

STANDARDSTUFEN

ALLSEITIG SICHTBARE STUFEN

EICHE | COUNTRY | NATURA
WOODflor NOVOLOC 5G® 182

Setzstufen: MDF weiß deckend lackiert, inkl. eingefrästen LED-Lichtleisten | Objekt: Privathaus, Deutschland



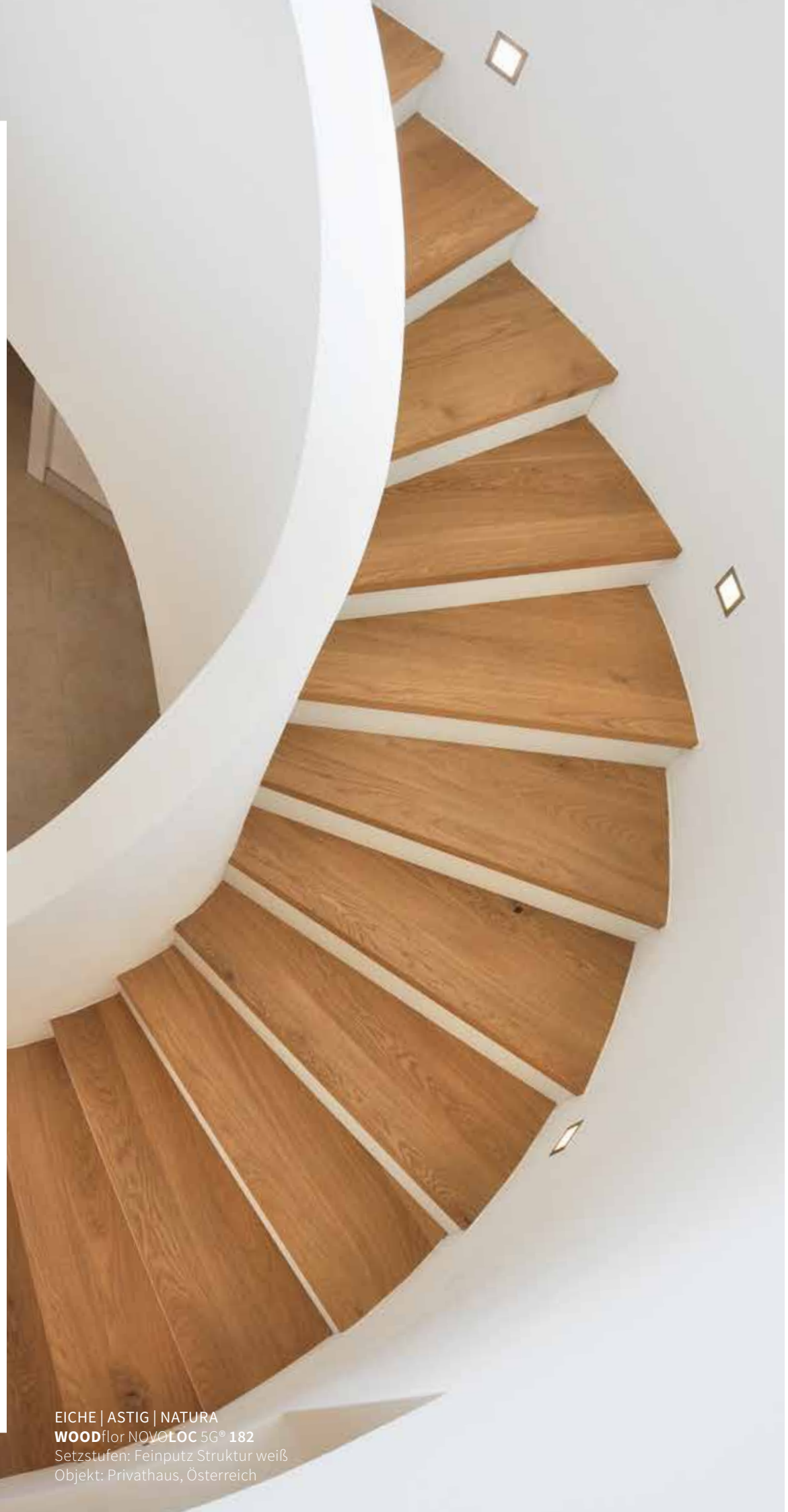

EICHE | ASTIG | NATURA
WOODflor NOVOLOC 5G® 182
Setzstufen: Feinputz Struktur weiß
Objekt: Privathaus, Österreich

BLOCKSTUFEN

STANDARDSTUFEN

ALLSEITIG SICHTBARE STUFEN





BLOCKSTUFEN

STANDARDSTUFEN

ALLSEITIG SICHTBARE STUFEN

EICHE | COUNTRY | NATURA
WOODflor NOVOLOC 5G® 182
Setzstufen: Feinputz Struktur weiß | Objekt: Privathaus, Deutschland





EICHE | ASTIG | PERLA
WOODflor NOVOLOC 5G® 182

Setzstufen: Feinputz Struktur weiß | Objekt: Privathaus, Deutschland

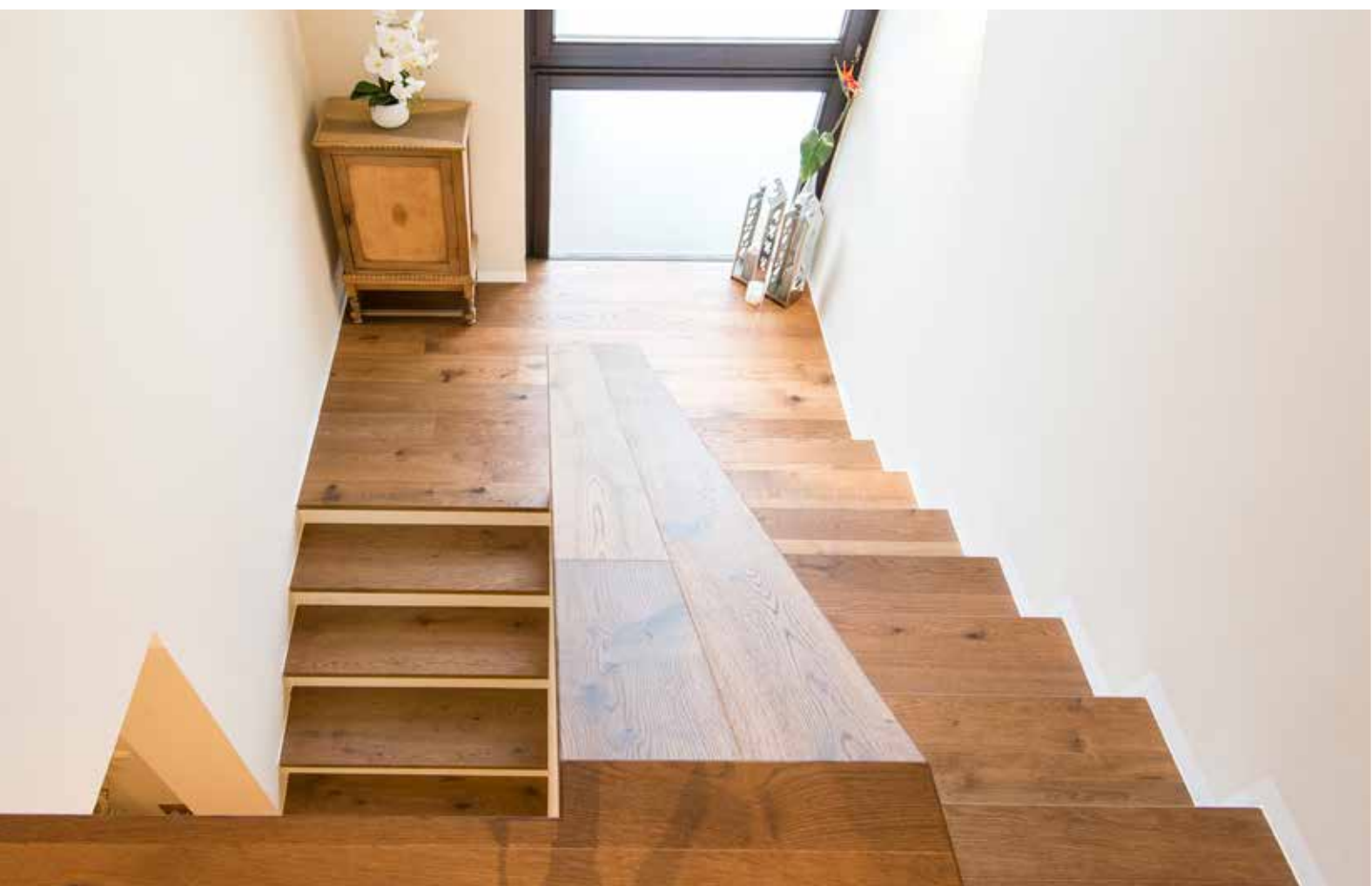

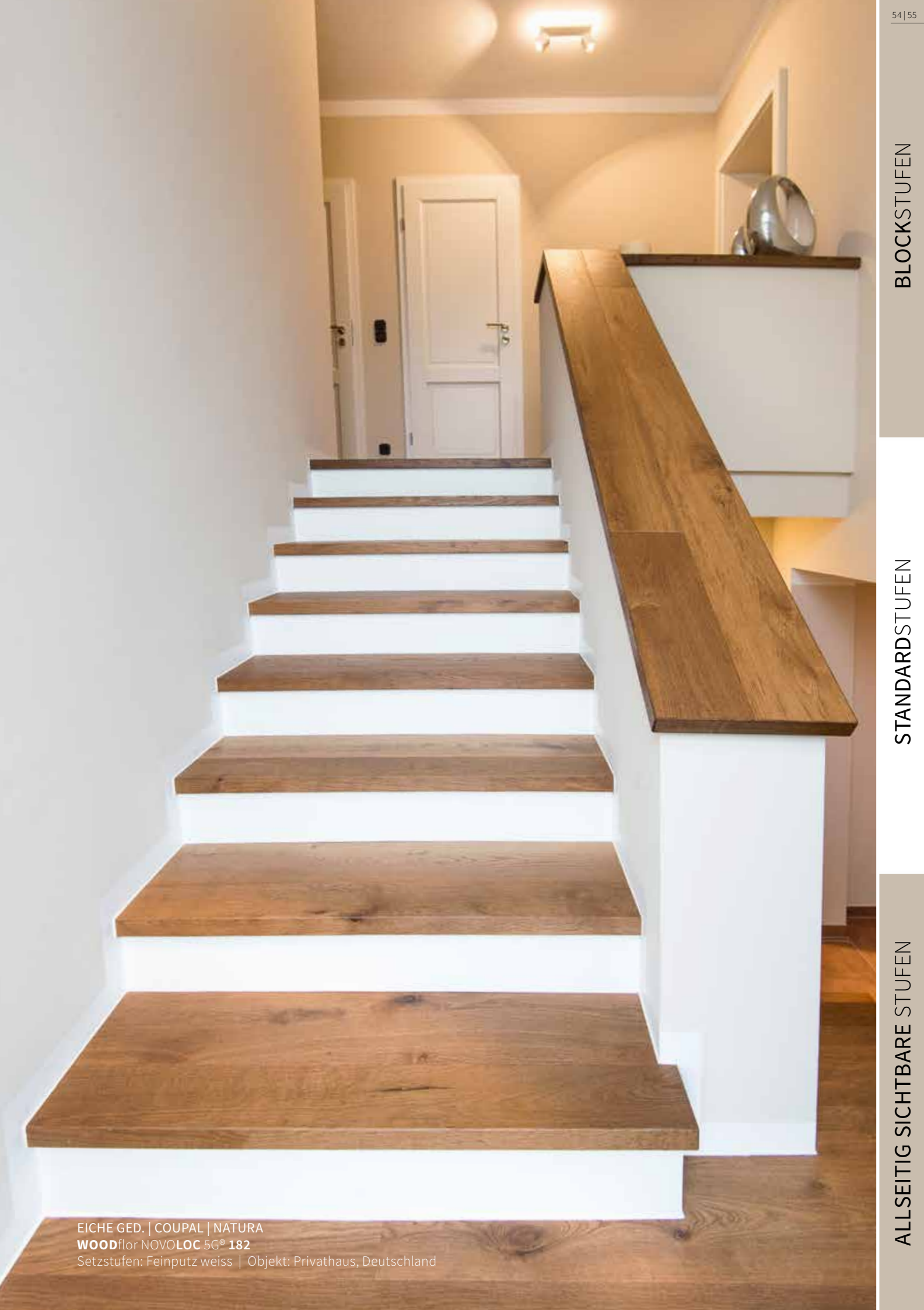

EICHE GED. | COUPAL | NATURA

WOODflor NOVOLOC 5G® 182

Setzstufen: Feinputz weiss | Objekt: Privathaus, Deutschland





ELEVATION KORSIKA | EICHE
WOODflor NOVOLOC 5G® 182
Setzstufen: Feinputz Struktur weiß | Objekt: Privathaus, Deutschland

BLOCKSTUFEN

STANDARDSTUFEN

ALLSEITIG SICHTBARE STUFEN

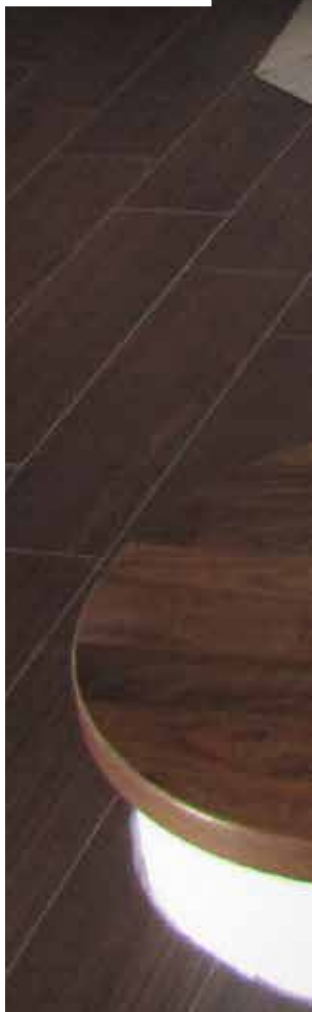
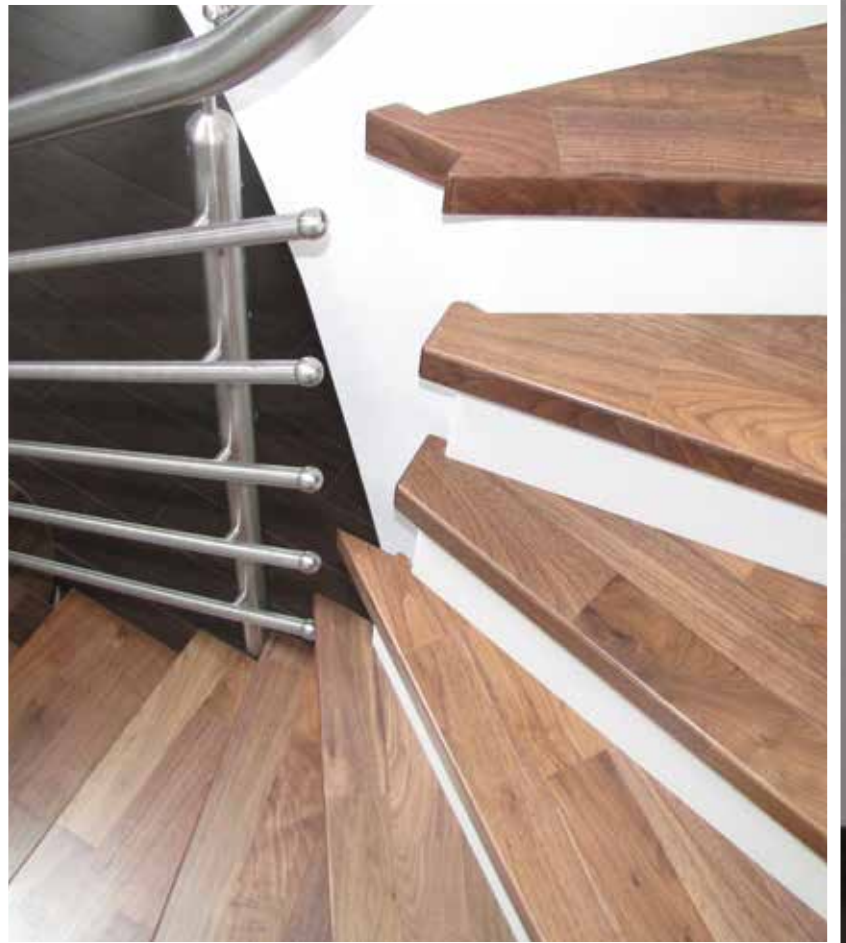

BLOCKSTUFEN

STANDARDSTUFEN

ALLSEITIG SICHTBARE STUFEN



NUSS | NATURA

BILAflor® 500

Setzstufen: Feinputz Struktur weiß | Objekt: Privathaus, Slowenien



BLOCKSTUFEN

STANDARDSTUFEN

ALLSEITIG SICHTBARE STUFEN



ELEVATION FORMENTERA | EICHE KERNG. | NATUR | NATURA

WOODflor NOVOLOC 5G® 182

Setzstufen: Feinputz Struktur weiß; inkl. eingefrästen LED-Lichtleisten | Objekt: Privathaus, Österreich





ELEVATION FORMENTERA | EICHE KERNG. | NATUR | NATURA
WOODflor NOVOLOC 5G® 182

Setzstufen: MDF weiß deckend lackiert; inkl. eingefrästen LED-Lichtleisten | Objekt: Architekturbüro, Deutschland

ALLSEITIG SICHBARE STUFEN.

DIE SCHLICHTE LEICHTIGKEIT.

Treppen sind längst nicht mehr nur der direkte Weg ins Obergeschoss, sondern ein detailreiches Gestaltungselement mit großem Einfluss auf die Raumwirkung.

Die „massive“ Parkettstufe verleiht Ihrer Treppe architektonische Eleganz und edles Design. Ihr Einsatzbereich ist hauptsächlich auf Metallkonstruktionen oder als Verkleidungsstufen für Kragarmkonstruktionen.

Diese oft frei im Raum stehenden Treppen spiegeln maximale Transparenz und Leichtigkeit wider.



BLOCKSTUFEN

STANDARDSTUFEN

ALLSEITIG SICHTBARE STUFEN

KRAGARMSTUFEN
ELEVATION LANZAROTE | EICHE KERNG. | NATURA
WOODflor NOVOLOC 5G® 182
Objekt: Privathaus Berlin, Deutschland



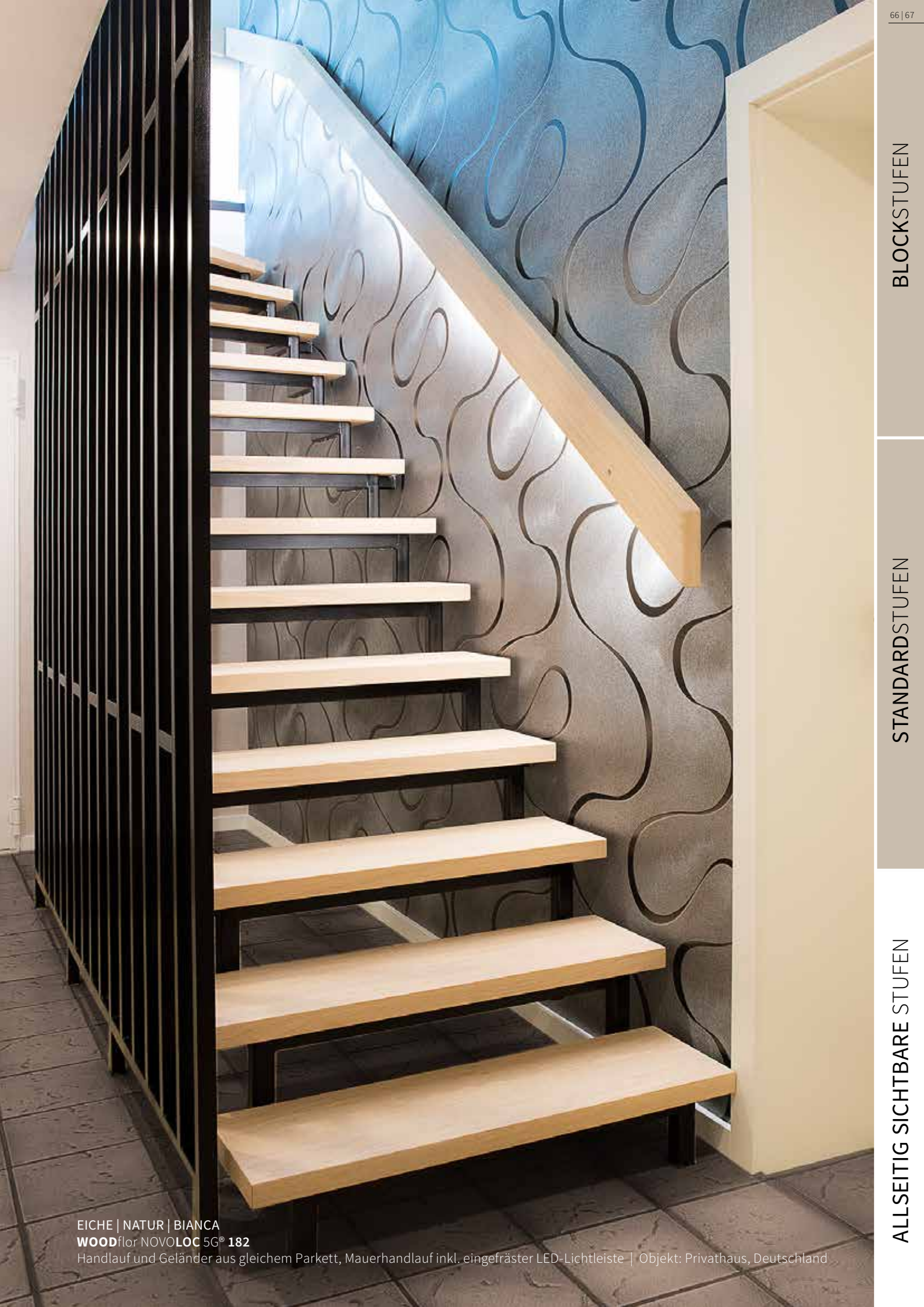

BLOCKSTUFEN

STANDARDSTUFEN

ALLSEITIG SICHTBARE STUFEN

EICHE | NATUR | BIANCA
WOODflor NOVOLOC 5G® 182

Handlauf und Geländer aus gleichem Parkett, Mauerhandlauf inkl. eingefräster LED-Lichtleiste | Objekt: Privathaus, Deutschland

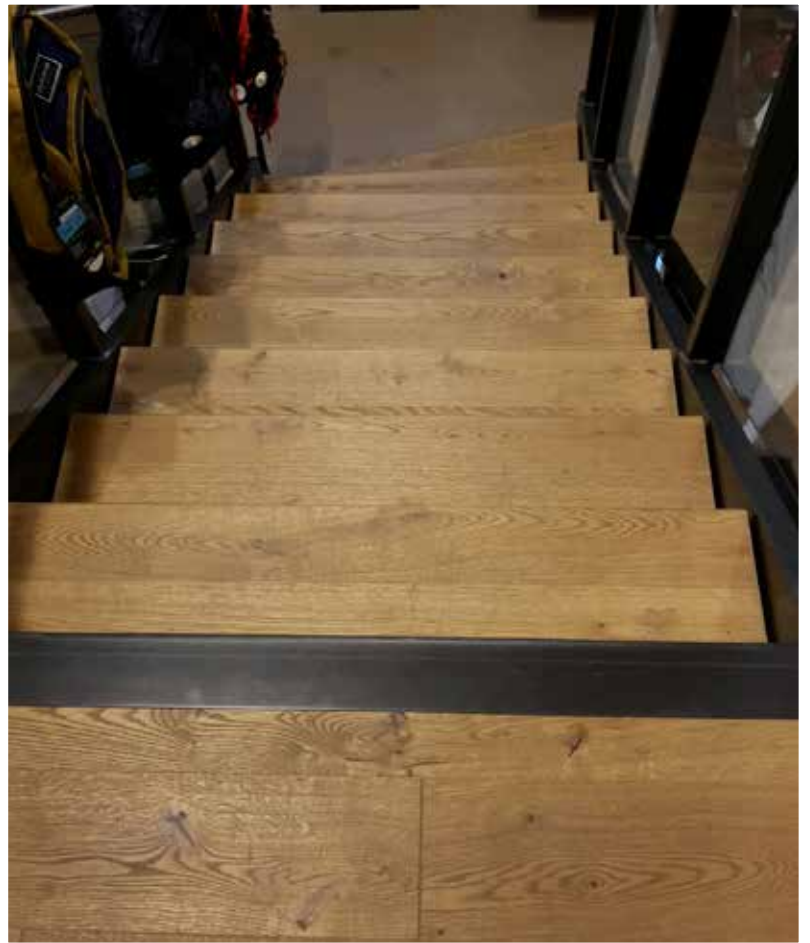

BLOCKSTUFEN

STANDARDSTUFEN

ALLSEITIG SICHTBARE STUFEN

EICHE | COUNTRY | NATUR | NATURA
WOODflor NOVOLOC 5G® 182
Objekt: Blue Tomato Shop Linz, Österreich



BLOCKSTUFEN

STANDARDSTUFEN

ALLSEITIG SICHTBARE STUFEN

NUSS AMI. | NATUR | NATURA

BILAflor® 1000

Eingefräste Metallisenen an der Vorderkante als Rutschhemmung
Objekt: Verkaufsfläche von Don Gil Wien, Österreich

EXTRAVAGANT UND STILVOLL.

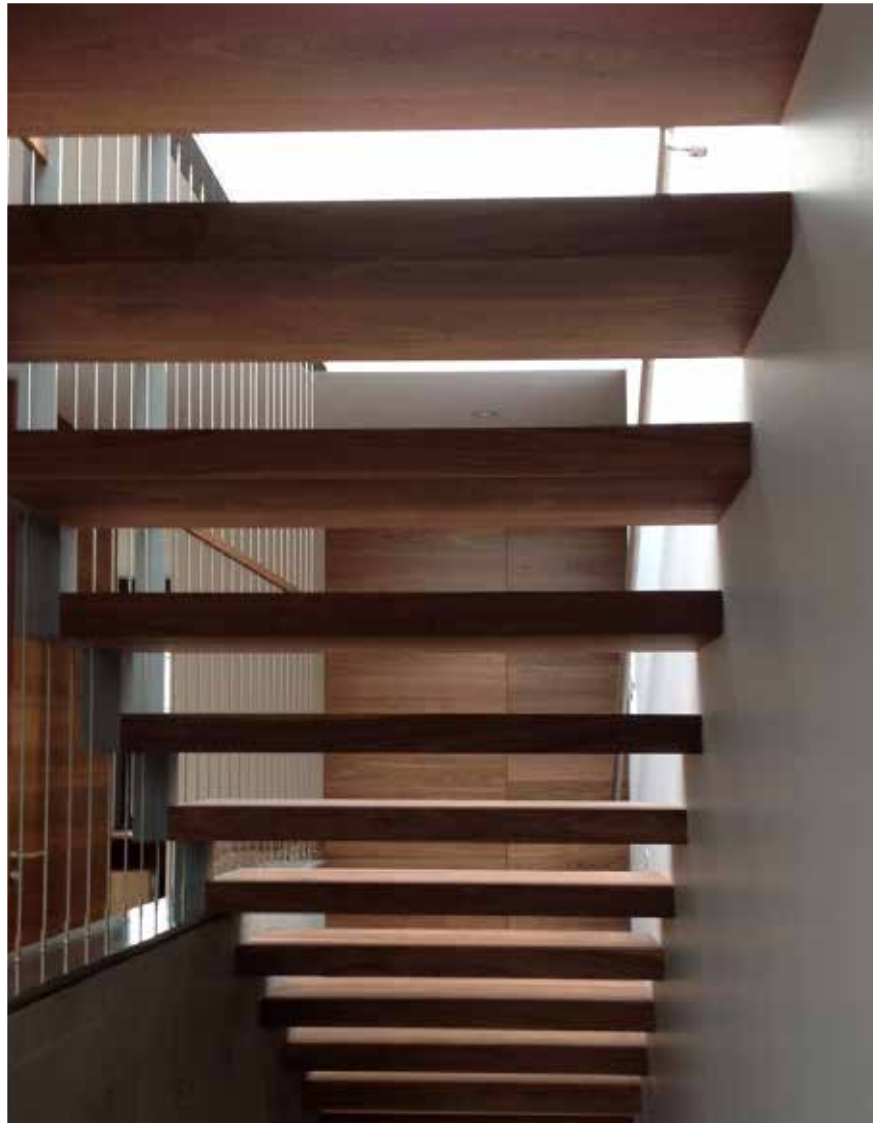

BLOCKSTUFEN

STANDARDSTUFEN

ALLSEITIG SICHTBARE STUFEN

ELEVATION KORSIKA | EICHE
WOODfloor NOVOLOC 5G® 182
Objekt: Privathaus, Kanada





AKAZIE GED. | NATURA
BILAFloor® 500 | 1000
Objekt: Privathaus, Deutschland

BLOCKSTUFEN

STANDARDSTUFEN

ALLSEITIG SICHTBARE STUFEN





BLOCKSTUFEN

STANDARDSTUFEN

ALLSEITIG SICHTBARE STUFEN

MODULSTUFEN
ELEVATION LANZAROTE | EICHE KERNGERÄUCHERT
WOODflor NOVOLOC 5G® 182
Objekt: Privathaus, Deutschland



KRAGARMSTUFEN
ELEVATION LANZAROTE | EICHE KERNG.
WOODflor NOVOLOC 5G® 182
Objekt: Privathaus Berlin, Deutschland



BLOCKSTUFEN

STANDARDSTUFEN

ALLSEITIG SICHTBARE STUFEN

TECHNISCHE INFO

Bei der Stairbox handelt es sich um ein System, das es ganz einfach macht, Stiegen und Treppenaufgänge digital auszumessen und auch die mit dem Boden in Einklang stehenden, montagefertigen Parkettelemente gleich direkt über Scheucher zu beziehen (Datenübermittlung ab Baustelle).

So erweitert sich das Leistungsspektrum des Bodenlegers und Kunden erhalten Boden wie Stiege bzw. den Stiegenbelag aus Profihand.

TRITTSTUFE GERADE

Preisbasis: pro Laufmeter / Mindestverrechnungsmaß = 1 Laufmeter
maßgebend Länge vordere Sichtkante / Tiefe max. 36 cm
größere Längen = prozentualer Zuschlag
Beispiel: Länge 105 cm = Preis gem. Liste x 1,05

TRITTSTUFE GEWENDELT

Eine gewendelte Stufe beginnt ab einer Kantendifferenz von mehr als 20mm von der linken zur rechten Treppenkante gemessen. Bei den gewendelten Trittschritten wird ein Zuschlag mit Faktor 1,25 auf den geraden Trittschritten verrechnet.
Rechnungsbeispiel:

Die vordere Kantenlänge beim Antritt weist ein Maß von 105 cm auf.
Wir rechnen also den Preis der gewünschten Holzart aus der Preisliste x 1,05 für die geraden Tritte und nochmals x 1,25 für den Preis der gewendelten Tritte.

AUFBAU TRITTSTUFEN

2- Schichtparkett Standard Trägerplatte MDF 3mm & Parkett in jeweiliger Stärke, Höhe Stufenvorderkante 40 mm, andere Höhen gegen Aufpreis möglich.
3- Schichtparkett Standard OHNE Trägerplatte, Höhe Stufenvorderkante 40 mm, andere Höhen gegen Aufpreis möglich.

SETZSTUFEN/STIRNBRETT

Preisbasis: pro Laufmeter / Mindestverrechnungsmaß = 1 Laufmeter
Größere Längen prozentualer Zuschlag bzw. wie bei gewendelten Setzstufen mit Faktor 1,25 multipliziert.

AUFBAU SETZSTUFEN/STIRNBRETT

2- Schichtparkett Standard Trägerplatte MDF 3mm & Parkett in jeweiliger Stärke.
3- Schichtparkett Standard OHNE Trägerplatte.



STANDARDSTUFEN

Trittschritte aller Art – egal welche Grundform oder Beschaffenheit – im selben Look wie der Parkett werden mit Stairbox im Handumdrehen bequem möglich.

alle Holzarten

TRITTSTUFE

SETZSTUFE

SETZSTUFEN STIRNBRETT

Sie gleichen dem verlegten Parkett aufs Haar und fügen sich harmonisch ins Gesamtbild ein.

- alle Holzarten
- Feinputz Struktur weiß 12 mm
- MDF weiß deckend lackiert 10 mm



BLOCKSTUFEN

Preisbasis: pro Laufmeter / Mindestverrechnungsmaß = 1 Laufmeter
Größere Längen prozentualer Zuschlag bzw. wie bei gewendelten Trittstufen mit Faktor 1,25 multipliziert.

AUFBAU BLOCKSTUFEN/SETZSTUFEN

2- Schichtparkett Standard Trägerplatte MDF 3mm und Parkett in jeweiliger Stärke.
Höhe Stufenvorderkante 40 mm, andere Höhen gegen Aufpreis möglich.
3- Schichtparkett Standard OHNE Trägerplatte.

ALLSEITIG SICHTBARE STUFEN

Massive Parkettstufen verkleiden Metallkonstruktionen. Aus der Wand kommende Kragarmkonstruktionen werden auch allseitig verkleidet.

AUFBAU

Verschiedene Trägerplatten (MDF, Paneel oder Sperrholzplatten) welche beidseitig mit dem gewünschten Parkett (2- oder 3-Schichtparkett) beleimt werden. Alle offenen Kanten werden mit einem 3 mm Deckschichtanleimer beleimt. Stufenstärken bzw. Trägerplatten werden nach statischer Notwendigkeit ausgeführt.

BLOCKSTUFEN

Flächenbündige Ausführung an der Vorderkante von Tritt- und Setzstufe, es ist keine Trennung erkennbar.

alle Holzarten

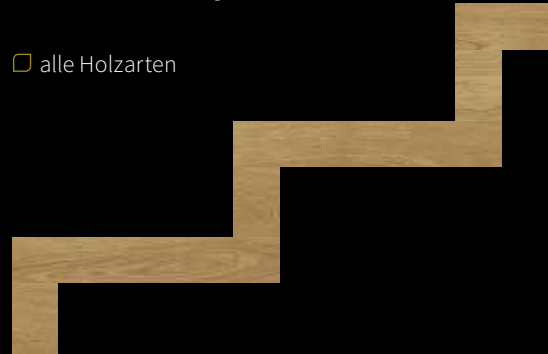

ALLSEITIG SICHBARE STUFEN

alle Holzarten



DETAILS & AUSFÜHRUNGEN

STANDARD-STUFE



TRITTSTUFE - STANDARD

- Aus 2-, oder 3-Schicht Parkett mit verschiedenen Unterbauten
- + Ohne Unterbau, in Parkettstärke (nur bei WOODflor möglich)
- + Mit Unterbau 3 mm, 8 mm, 12 mm, 16 mm, 19 mm, 22 mm, 25 mm, 28 mm, 38 mm



ALLSEITIG SICHTBAR TRITTSTUFE



TRITTSTUFE - ALLEISTIG SICHTBAR

- + Für Eisenkonstruktionen
- + Allseitig mit Kante
- + mit MDF Kern
- + Stärke 30 mm bis 60 mm
- + Ausfräsung für Halterungen möglich
- + Biegeverhalten prüfen!



BLOCKSTUFE



TRITTSTUFE - BLOCKSTUFE

- Aus 2-, oder 3-Schicht Parkett mit verschiedenen Unterbauten
- + Ohne Unterbau, in Parkettstärke (nur bei WOODflor möglich)
- + Mit Unterbau 3 mm, 8 mm, 12 mm, 16 mm, 19 mm, 22 mm, 25 mm, 28 mm

Achtung:
seitliche Kante nur lose für Montage bauseits



ANLEIMER



ANLEIMER SEITLICH

- + Gefertigt aus der Parkett-Deckschicht
- + Höhe wie Vorderkante



WINKELKANTE SEITLICH

- + Breite 20mm
- + Aus Parkett aufgefütert

**KANTEN LOSE / LAUFMETER**Parkett:

Länge = 700 mm
 Breite = 40 mm
 Stärke = Nuttschicht (2,5 – 3,5mm)

Massiv: aus Eiche, Buche, eur. Ahorn

Länge = 700 mm
 Breite = 40 mm
 Stärke = 4 mm

**LED-LICHTLEISTENFRÄSUNG,
ALUSCHIENE UND MILCHGLASABDECKUNG**

- + Nur bei U-Profil möglich
- + Mindestuntertritt = 30 mm anstatt 20 mm

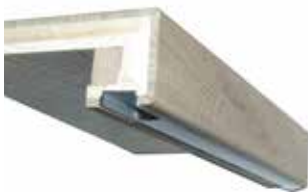
**VORLEGESTUFE STANDARD - KLASSISCH**

- Ein- oder zweistufig, aus 2- oder 3-Schichtparkett
- + Tritt 38mm mit Setzstufe aus Parkett
 - + Tritt 38mm mit Setzstufe MDF in RAL 9010 weiß lackiert

**VORLEGESTUFE STANDARD - MODERN**

- Aus 2- oder 3-Schichtparkett mit 10mm MDF Unterbau
- + Stützen alle 70cm
 - + Mit Montageleiste möglich
 - + Seitlich offen oder geschlossen

**WINKELKANTE****KANTEN LOSE / LFM****LED-LICHTLEISTEN-
FRÄSUNG****VORLEGESTUFE****VORLEGESTUFE**

ZUBEHÖR

TREPPENKANTEN

Dasselbe gilt für Treppenkanten:
Setzen Sie einfach auf das Know-how
von Stairbox und lassen Sie sich von
perfekten Resultaten begeistern.

alle Holzarten

GROSSFORMAT- PLATTEN

Grossformatplatten sind aus 5 Dielen-
reihen WOODflor NOVOLOC® 5G in der
182er Breite bzw. 6 Dielenreihen in der
140er Breite, vorgefertigte Stufenplat-
ten. Beginnend und abschließend ab
den Längskanten mit dem gewünsch-
ten Stufenkantenprofil in L- oder
U-Form.

Grossformatplatten können auch wahl-
weise mit einer gewünschten Träger-
plattenstärke in MDF bestellt werden.

- alle Holzarten
- WOOD**flor NOVOLOC® 5G
- MULTI**flor NOVOLOC® 5G
- BILA**flor®

RANDFRIES

Harmonische Übergänge von Stufen
auf Parkettböden werden dadurch
ermöglicht.

Das gesamte Scheucher Sortiment ist
für jede gewünschte Treppe, Sockelleiste
sowie Treppenkante erhältlich und sorgt
für ein harmonisches Gesamtbild in
Ihrem Zuhause.

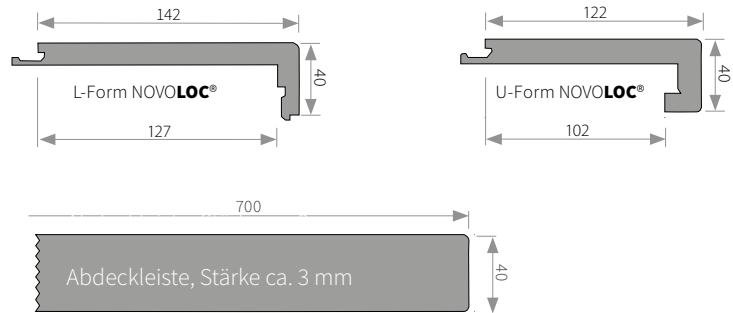

Die Treppenkanten sind in allen Parkettarten in L- oder U-Form erhältlich.

Blockstufenprofil - Möglichkeit Stirnbrett bündig mit Stufenvorderkante
L-Profil (182)



Standardprofil - Höhe 40 mm - Untertritt 20 mm
U-Profil (182)



Abmessungen variieren je nach Parkettformat und Profil.

MULTIflor NOVOLOC® 5G **2200.11** | 11 x 182 x 2200 mm
6 Dielen/Paket = 2,403 m², 50 Pakete/Palette = 120,100 m²





PRODUKT ÜBERSICHT

WOODflor NOVOLOC® 5G 222

Abmessung 14 x 222 x 2400 mm | 14 x 222 x 2200 mm

Verlegung Leimlose Verlegung, schwimmend oder vollflächig verklebt | Für Fußbodenheizung geeignet $R_f=0,101 \text{ m}^2\text{K/W}$

Verpackung 14 x 222 x 2400 mm: 6 Dielen/Paket = 3,197 m², 32 Pakete/Palette = 102,304 m²
14 x 222 x 2200 mm: 6 Dielen/Paket = 2,930 m², 32 Pakete/Palette = 93,773 m²

WOODflor NOVOLOC® 5G 182

Abmessung 14 x 182 x 2200 mm

Verlegung Leimlose Verlegung, schwimmend oder vollflächig verklebt | Für Fußbodenheizung geeignet $R_f=0,101 \text{ m}^2\text{K/W}$

Verpackung 6 Dielen/Paket = 2,402 m², 40 Pakete/Palette = 96,080 m²

WOODflor NOVOLOC® 5G 182

Abmessung 14 x 182 x 2200 mm | **3-STAB**

Verlegung Leimlose Verlegung, schwimmend oder vollflächig verklebt | Für Fußbodenheizung geeignet $R_f=0,101 \text{ m}^2\text{K/W}$

Verpackung 6 Dielen/Paket = 2,402 m², 40 Pakete/Palette = 96,080 m²

WOODflor NOVOLOC® 5G 140

Abmessung 14 x 140 x 2200 mm

Verlegung Leimlose Verlegung, schwimmend oder vollflächig verklebt | Für Fußbodenheizung geeignet $R_f=0,101 \text{ m}^2\text{K/W}$

Verpackung 6 Dielen/Paket = 1,848 m², 56 Pakete/Palette = 103,488 m²

BILAflor® 1000

Abmessung 11 x 90 x 1000 mm

Verlegung Vollflächige Verklebung | Für Fußbodenheizung geeignet $R_f=0,078 \text{ m}^2\text{K/W}$

Verpackung 24 Stück/Paket = 2,160 m²; 42 Pakete/Palette = 90,720 m²

BILAflor® 500

Abmessungen 11 x 70 x 500 mm

Verlegung Vollflächige Verklebung | Für Fußbodenheizung geeignet $R_f=0,078 \text{ m}^2\text{K/W}$

Verpackung 48 Stk./Paket = 1,680 m²; 49 Pakete/Pal. = 82,320 m²



WOODflor NOVOLOC® 5G

Das 3-Schichtparkett **WOODflor NOVOLOC® 5G** ist der Klassiker aus dem Hause Scheucher und hat sich bereits seit Jahrzehnten bewährt. Der besondere Aufbau der Kollektion sorgt für enorme Stabilität, Belastbarkeit und eine hohe Verwerfungsfestigkeit. So kann das Parkett neben der vollflächigen Verklebung auch schwimmend auf einer passenden Unterlagsmatte verlegt werden. Dank des **NOVOLOC® 5G** Verriegelungssystems werden die einzelnen Dielen hier einfach nur ineinander gelockt und die Dielenreihen richten sich dabei automatisch aus. Das sorgt für ein sauberes und sicheres Verlegeergebnis mit hoher Zeitersparnis. Die 3,6mm Edelholznutzschicht garantiert zudem eine mehrfache Renovierbarkeit.

Fertig veredelte Oberfläche SEDA | PUROTEC | TENSEO

Ca. 3,6 mm Deckschichtstärke aus ausgewähltem Massivholz

Stäbchenmittellage aus europäischem Nadelholz mit vorwiegend stehenden Jahresringen auf Abstand gelegt

Stirnkanten hydrophob imprägniert

Sperrholzeinleimer stirnseitig (wasserfest) mit eingelegter Verriegelungsfeder

2 mm Gegenzugfurnier aus Fichte, geschliffen



RELOC

RELOC für **WOODflor NOVOLOC® 5G** - ermöglicht den komfortablen Wechsel der Verlegerichtung bei vollflächiger Verklebung. Als Sonderausführung für jeden **WOODflor NOVOLOC® 5G**-Artikel verfügbar.



BILAflor®

Das hochwertige 2-Schicht Parkett **BILAflor®** vereint die Vorteile eines Klebeparketts mit jenen eines Fertigparketts und verfügt über eine Trägerschicht aus Fichten-Rifts, während Sperrholz-Einleimer an den Stirnseiten für eine stabile Verbindungsstruktur sorgen.

Fertig veredelte Oberfläche SEDA oder TENSEO

Ca. 3,6 mm Deckschichtstärke aus ausgewähltem Massivholz

Trägermaterial aus Fichte mit vorwiegend stehenden Jahresringen, Einschnitte in regelmäßigen Abständen

Sperrholzeinleimer stirnseitig (wasserfest)

PRODUKT ÜBERSICHT



MULTIfloor NOVOLOC® 5G 2400.11

Abmessung	11 x 222 x 2400 mm
Verlegung	Vollflächige Verklebung Für Fußbodenheizung geeignet $R_T=0,078 \text{ m}^2\text{K/W}$
Verpackung	6 Dielen/Paket = 3,197 m ² , 40 Pakete/Palette = 127,880 m ²

MULTIfloor NOVOLOC® 5G 2200.11

Abmessung	11 x 182 x 2200 mm
Verlegung	Vollflächige Verklebung Für Fußbodenheizung geeignet $R_T=0,078 \text{ m}^2\text{K/W}$
Verpackung	6 Dielen/Paket = 2,402 m ² , 50 Pakete/Palette = 120,100 m ²

MULTIfloor NOVOLOC® 5G 1800.11

Abmessung	11 x 140 x 1800 mm
Verlegung	Vollflächige Verklebung Für Fußbodenheizung geeignet $R_T=0,078 \text{ m}^2\text{K/W}$
Verpackung	12 Dielen/Paket = 3,024 m ² , 42 Pakete/Palette = 127,008 m ²

MULTIfloor NOVOLOC® 5G 1200.11

Abmessung	11 x 140 x 1200 mm
Verlegung	Vollflächige Verklebung Für Fußbodenheizung geeignet $R_T=0,078 \text{ m}^2\text{K/W}$
Verpackung	12 Dielen/Paket = 2,016 m ² , 42 Pakete/Palette = 84,672 m ²

MULTIfloor 700 NUT+ FEDER

Abmessung	9,8 x 140 x 700 mm
Verlegung	Vollflächige Verklebung Für Fußbodenheizung geeignet $R_T=0,058 \text{ m}^2\text{K/W}$
Verpackung	14 Stück/Paket = 1,372 m ² , 42 Pakete/Palette = 57,624 m ²

MULTIflor.11 NOVOLOC® 5G

Bei **MULTIflor.11 NOVOLOC® 5G** handelt es sich um eine innovative und vielfältige Linie von Mehrschicht-Parkettkreationen. Die wahre Innovationskraft von **MULTIflor.11 NOVOLOC® 5G** liegt allerdings im „Untergrund“: Durch den vollkommen neuartigen Aufbau wird eine beispiellos geringe Aufbauhöhe ohne Einbußen in der Nutzschicht möglich. Auf diese Weise sind alle **MULTIflor.11** Parkettböden sehr universell einsetzbar – auch in der Sanierung. Multiflexibler Einsatz unter den schönsten sowie beliebtesten Parkett-Kreationen von Scheucher.

Fertig veredelte Oberfläche SEDA | TENSEO | PUROTEC

Ca. 3,6 mm Deckschichtstärke aus ausgewähltem Hartholz

Stäbchenmittellage aus eur. Nadelholz mit vorwiegend stehenden Jahresringen

5G-Verriegelung



Stirnkanten und Längsprofil hydrophob imprägniert gegen Eindringen von Feuchtigkeit und um Knarrgeräusche zu vermeiden

2 mm Gegenzugfurnier aus Fichte, geschliffen



MULTIflor 700 Nut + Feder

Mit **MULTIflor 700 Nut+Feder** lassen sich Wohnräume jetzt noch vielfältiger gestalten: Das 2-Schichtparkett überzeugt sowohl durch klassische, zeitlose Musterverlegungen und Individualität als auch durch perfekte technische Voraussetzungen in Form einer geringen Aufbauhöhe und der optimalen Eignung für Fußbodenheizung.

Fertig veredelte Oberfläche SEDA oder TENSEO

Ca. 3,6 mm Deckschichtstärke aus ausgewähltem Massivholz

Ca. 6,2 mm Trägerplatte:
Sperrholz Birke 5-fach wasserfest verleimt

Stirnkanten hydrophob imprägniert

ABGESTIMMTE PFLEGE.

Ein speziell aufeinander abgestimmtes Reinigungs- und Pflegeprodukt-Sortiment stärkt die beständig strahlende Farbintensität Ihres Parkettbodens. Auf natürliche Art und Weise werden Glanz und individuelle Ausstrahlung erhalten.

DAS GOLD DES WALDES

Unser Herz schlägt für Parkett, das „Gold des Waldes“, wie wir es nennen. Daher sind wir stets bemüht innovative Produkte mit größter Sorgfalt zu produzieren, um Ihnen über viele Jahrzehnte hinweg erstklassige Qualitätsprodukte bieten zu können.

Nicht minder wichtig ist uns jedoch auch, wie es mit unserem „Gold“ weitergeht, wenn dieses vom Wald weiter zu uns und schlussendlich in Ihrem Zuhause zu Boden gebracht wird.

Aus diesem Grund haben wir uns selbstverständlich auch intensiv mit der optimalen Reinigung und Pflege Ihres Parkettbodens befasst, sollte dieser eines Tages stärker gefordert werden und dadurch eine Extraportion Pflege benötigen. So können all die positiven Eigenschaften Ihres Lieblingsparketts über viele Jahre erhalten bleiben.

Grundsätzlich wird trocken mit einem Staubsauger oder Weichhaarbesen gereinigt.

Nähere Informationen entnehmen Sie bitte unseren Pflegeanweisungen, erhältlich bei Ihrem Fachhändler oder unter www.scheucherparkett.at

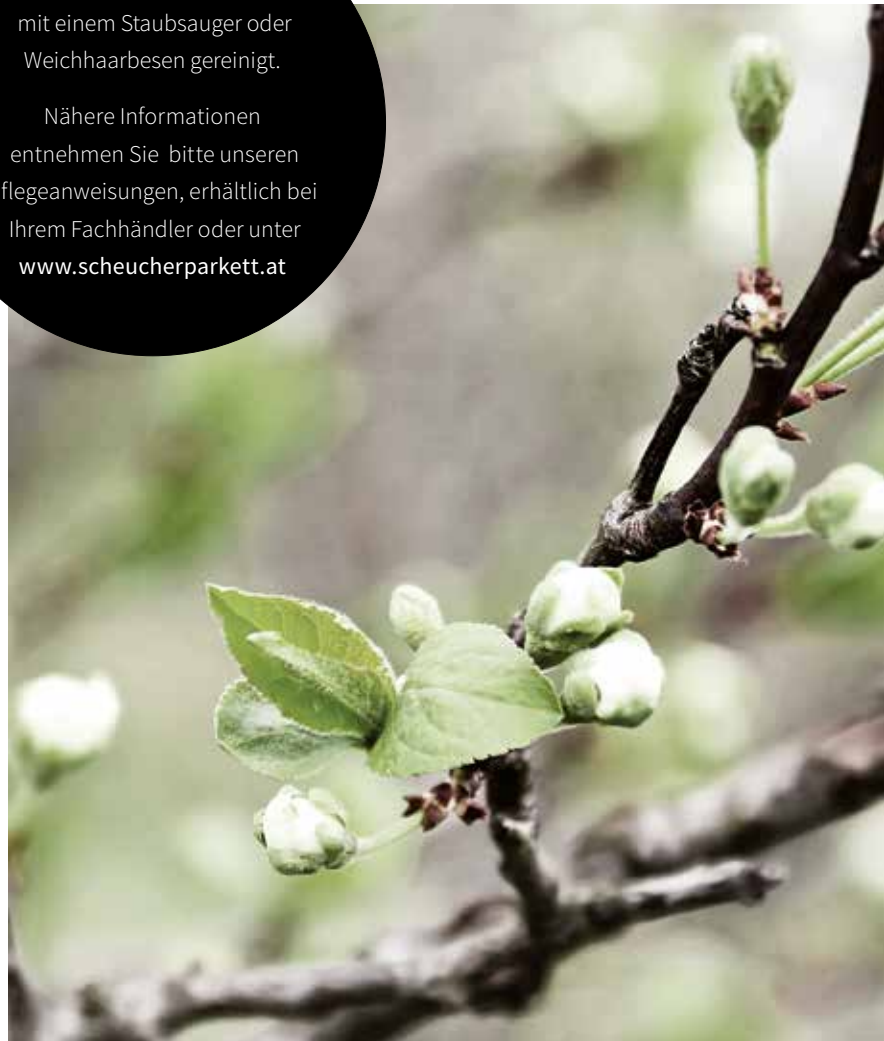

AUSDAUERNDER FLO_R.

TIPP: Zum Erhalt einer schönen Optik und zum Schutz der Holzoberfläche sind mechanische Beschädigungen nach Möglichkeit zu vermeiden. Es empfiehlt sich das Auslegen von Fußmatten im Eingangsbereich. Sand und Schmutzteil sofort mit einem Besen entfernen. Versehen Sie Ihre beweglichen Möbel mit Parkett-Filzgleitern und verwenden Sie für Parkett geeignete Stuhlrollen für Bürossessel. Lassen Sie keine nassen Gegenstände auf dem Parkettboden liegen. Um das Reinigungsergebnis gut beurteilen zu können, sind Reinigungsversuche an stark verschmutzten Flächen an unauffälligen Stellen zu testen. Verwenden Sie keine stark alkalischen Reiniger oder Säuren, diese können das Holz irreversibel verfärben.

PFLEGE & REINIGUNG TENSEO



BONA SPRAY MOP

Mit dem Bona Spray Mop werden die Reinigung und die Pflege Ihres Parkettbodens ein Kinderspiel. Nicht nur ist der Spray Mop ergonomisch gestaltet und leicht zu verwenden, sondern er kann auch schnell zusammengebaut und mit der speziell entwickelten Reinigerkartusche leicht nachgefüllt werden. Einfach aufsprühen und wischen! Ein Nachwischen ist nicht nötig.



..... BONA REFRESHER
Für die Einpflege und laufende
Reinigung von Tenseo Classico.

..... BONA POLISH MATT
Für die Einpflege und laufende
Reinigung von Tenseo Matt.

PFLEGE & REINIGUNG SEDA



CAREboy

Multifunktionale, kabellose Polier- und
Reinigungsmaschine für die komfortable
und effiziente Reinigung und Pflege
Ihrer geölten/gewachsten
SCHEUCHER Parkettböden.

CAREboy HIGHLIGHTS

- + Einfache und innovative Reinigung & Pflege
- + Kabelloser Akkubetrieb
- + Doppelantrieb
- + Minimaler Wasserbedarf
- + Erleichtertes Erreichen von Ecken und schwer erreichbaren Bodenflächen
- + Eingebaute LED Beleuchtung für dunkle Bereiche
- + Geräuscharm
- + Speziell gestaltete Düse und Sprüfung auf Knopfdruck
- + Kontrollierte Sprühmenge
- + Schutz vor übermäßiger Nässe Ihres Parkettbodens



RAUM KLIMA

Das Behaglichkeitsdiagramm zeigt, bei welcher Kombination von relativer Luftfeuchte und Raumtemperatur sich die überwiegende Mehrheit der Menschen in Innenräumen wohlfühlt.

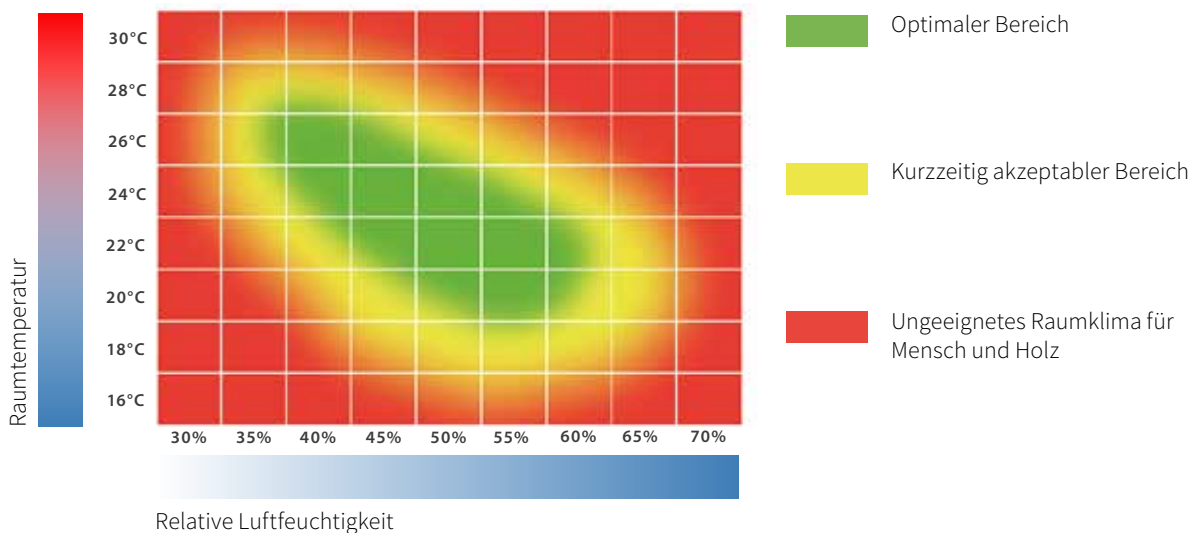

EN 15251:2012 „Eingangsparameter für das Raumklima“ empfiehlt für ein gesundes Raumklima eine jahreszeitlich bedingte relative Luftfeuchte von ca. 30 % bis ca. 65 %. In diesem Bereich zeigen sich die natürlichen holztypischen Erscheinungen wie Fugen, Risse oder Schüsselungen in mäßiger Ausprägung.

Bei längerfristigen Abweichungen kann es zu gesundheitlichen Beeinträchtigungen und in Bezug auf Holzfußböden/Parkett zu übermäßigen Veränderungen von deren Erscheinungsbildern, wie zum Beispiel größeren Verformungen, Fugen- oder Rissbildungen, kommen. Holz als natürlicher Werkstoff reagiert auf Änderungen der relativen Luftfeuchte stärker als auf Temperaturänderungen.

Der Schlüssel zum Erfolg liegt in der Einhaltung der richtigen Luftfeuchtigkeit!

Das bedingt neben einer regelmäßigen Reinigung und Pflege zumeist eine leistungsgerechte Luftbefeuchtung in der Heizperiode. Hierzu werden Kaltverdunster mit integrierter Entkeimung empfohlen. Der Einbau einer Fidbox registriert über Jahre das Raumklima unter und im Parkettboden und kann bequem per Handy-App ausgelesen werden. So haben Sie jahrzehntelange Freude an Ihrem hochwertigen Parkettboden aus dem Hause Scheucher.

GARANTIERT ERSTKLASSIGE QUALITÄT

Jedes Scheucher Parkett hat eine Geschichte zu erzählen – von seiner natürlichen Herkunft und seiner hochwertigen und umweltfreundlichen Verarbeitung, die ihm jene Vorzüge verleihen, welche Scheucher Parkett zu einem ausgezeichneten Qualitätsprodukt machen. Zu einem Qualitätsprodukt, das hält, was es verspricht – dafür bürgen wir mit unserem Namen, unserer Wertschätzung gegenüber dem Naturprodukt Holz und der Scheucher Garantie. Alle Produkte unterliegen zudem laufend internen und externen Prüfungen.



RealWood ist ein Siegel der europäischen Parkettvereinigung für den Nachweis, dass der Boden aus echtem Holz besteht und keine Nachbildung ist. RealWood is the official seal of the European Parquet Association confirming the parquet is made from real wood and is no artificial replication.



Die CE-Kennzeichnung bestätigt die Einhaltung der europäischen Mindeststandards und ist Voraussetzung für das Inverkehrbringen dieses Produkts. CE-label confirms compliancy with European Standards and is obligatory when selling this product.



Das Zeichen für verantwortungsvolle Waldwirtschaft

FSC® zertifiziertes Holz stammt aus kontrollierten Quellen vorbildlich wirtschaftender Forstbetriebe, die weltweit einheitliche Prinzipien des FSC® erfüllen. Bezüglich der Verfügbarkeit von FSC® - zertifiziertem Holz | Parkettböden | Holzarten informieren wir Sie jederzeit gerne individuell auf Anfrage. FSC® certified wood comes from controlled sources which fulfill the worldwide consistent principles of FSC®. Main goal is sustainable forestry in the world. Upon your request, we individually inform you about the availability of FSC® certified wood | parquet floors | wood types at any time.



Das FEP Parquet Refinishable Program ist ein freiwilliges Zertifizierungsprogramm, das von der FEP (European Parquet Föderation) verwaltet wird. Das Programm wurde entwickelt, um Parkettprodukte mit ausreichend dicken Nutz-/Deckschichten zu identifizieren welche zur Renovierung/Erneuerung geeignet sind. The FEP Parquet Refinishable Program is a voluntary certification program administered by the FEP (European Parquet Federation). The program was developed to identify parquet products with sufficiently thick wear/top layers which are suitable for renovation/renewal.



Das EU Ecolabel ist ein grenzüberschreitendes Umweltgütesiegel, das im gemeinsamen europäischen Markt als einheitliche Kennzeichnung für umweltfreundliche und langlebige Produkte mit hoher Qualität dient. The EU Ecolabel is a cross-border environmental label that serves as a uniform identification for environmentally friendly and durable products of high quality in the common European market.



Scheucher Parkettböden erfüllen die Vergabekriterien V1.0 der TÜV PROFICERT-product Interior Zertifizierung. Scheucher parquet floors fulfill the award criteria V1.0 of TÜV PROFICERT-product Interior Certification.

GUARANTEED FIRST CLASS QUALITY

Each Scheucher parquet floor has a story to tell - of its natural origins and about its processing to the most exacting and environmentally friendly standards; assets which make Scheucher parquet an outstanding quality product. A quality product that delivers what it promises - this is what we vouch for with our good reputation, our understanding of wood as a natural product and our Scheucher warranty. Moreover all of our products are subject to an ongoing internal and external quality monitoring process.



Die volle Funktionsfähigkeit jedes Scheucher Holzfußbodens wird 30 Jahre lang garantiert. Es gelten die aktuellen Garantiebestimmungen. The Scheucher warranty guarantees full functionality of your hardwood floor for 30 years. The current terms of warranty apply.



Scheucher unterstützt das nachhaltige Bauen über Umweltproduktdeklarationen. Unsere Umwelt-Produktdeklaration (EPD) basiert auf internationalen Normen (ISO 14025, ISO 14040ff) sowie der Europäischen DIN EN 15804, welche die Grundlage für europaweite EPDs liefert, sie ist im Deklarationsprogramm des Institut Bauen und Umwelt e.V. (IBU) gelistet. Ebenso erfüllen wir die sehr hohen Anforderungen des amerikanischen LEED v4-Programms. LEED (Leadership in Energy and Environmental Design) ist das weltweit anerkannteste und am häufigsten verwendete Bewertungssystem für grüne Gebäude.

Umwelt-Produktdeklarationen bieten die relevante Datengrundlage um Umwelteigenschaften eines Produktes über den gesamten Lebenszyklus darzustellen. Sie beinhalten allgemeine Produkt-, Ökobilanz- und Zusatzinformationen. Zudem werden sie auf Basis von Kriterien erstellt, die unter Einbeziehung unabhängiger Dritter entwickelt wurden und zusätzlich unabhängig geprüft werden.

Scheucher supports sustainable construction via Environmental Product Declarations (EPDs). Our EPD is based on international standards (ISO 14025, ISO 14040ff) as well as the European DIN EN 15804, which provides the basis for EPD's throughout Europe. It is listed for the sustainability assessment of buildings at IBU - Institut Bauen und Umwelt e.V. Furthermore we meet the high demands of the American LEED v4 program. LEED (Leadership in Energy and Environmental Design) is globally recognized and the most widely used green building rating system in the world.

Environmental Product Declarations give the appropriate data basis to represent environmental attributes of a product for its whole lifecycle and include general product-, life cycle assessment- and additional information. Moreover, they are compiled on a basis of criteria, which among others are developed by independent third parties and which are additionally verified independently.

© 2023/Herausgeber/Publisher: Scheucher Holzindustrie GmbH; Bildquellen/Image sources: Archiv Scheucher Holzindustrie GmbH, shutterstock. Die Vervielfältigung oder Speicherung dieses Katalogs bzw. von Teilen ist nicht ohne schriftliche Genehmigung gestattet. Die Klärung bestehender Rechte wurde nach bestem Wissen vorgenommen; bei bestehenden Rechtsansprüchen bitten wir die Rechteinhaber um Kontaktaufnahme. Keine Verantwortung für Folgen von Verwendung oder Missbrauch der enthaltenen Informationen. Druck- und Satzfehler vorbehalten. Copying or saving this catalogue, or parts thereof, is not permitted without written consent. Existing rights have been clarified to the best of our knowledge; where claims to rights exist, we ask that the holder of the rights contact us. No responsibility is assumed for the consequences of use or misuse of the information contained herein. Printing and typesetting errors reserved.



Ansprechpartner für Stairbox:

Günter Happer

Vertriebsleiter

Scheucher Holzindustrie GmbH

Zehensdorf 100 | A-8092 Mettersdorf

Tel.: +43 3477 2330-23 | Fax: DW -49

Mobil: +43 664 8273546

E-Mail: guenter.happer@scheucher.at

Florian Luttenberger

Aufmaßtechnik Stairbox & Auftragsbearbeitung

Mobil: +43 664 2234188

E-Mail: florian.luttenberger@scheucher.at

Patrick Losenegger

Auftragsbearbeitung & Innendienst

Tel.: +43 3477 2330-19 | Fax: DW -49

E-Mail: patrick.losenegger@scheucher.at



ONLINE
SERVICE

ONLINE PARKETT-FINDER | PARQUET-FINDER:

Lass deiner Kreativität freien Lauf und teste, welches Parkett design am besten zu deinem Stil, Raumgröße und Möbeln passt. Wunschparkett virtuell im eigenen Raum verlegen. Give your creativity free rein and try which parquet design matches your style, room size and furniture. Turn your home into virtual reality.

scheucherparkett.at/parkettfinder



SCHEUCHER®

Scheucher Holzindustrie GmbH

Zehensdorf 100 | 8092 Mettersdorf | Austria

Niederlassung Wien Branch Vienna

Zetschegasse 9 | 1230 Wien Vienna

info@scheucherparkett.at

www.scheucherparkett.at

